

# UDDARP



Design and Quality  
IKEA of Sweden





IKEA'nın atadığı Yetkili Servis Merkezleri ve ilgili yerel telefon numaralarının tam listesi için lütfen bu kılavuzun son sayfasına bakın.



Pozrite si poslednú stranu tejto príručky, kde nájdete kompletný zoznam autorizovaných stredísk IKEA a príslušné národné telefónne čísla.



Полный список авторизованных сервисных центров IKEA и номера телефонов в соответствующих странах см. на последней странице данного руководства.



Na ostatniej stronie niniejszej instrukcji znajduje się pełna lista Autoryzowanych Serwisów Technicznych IKEA oraz ich lokalne numery telefonów.

<b>TÜRKÇE</b>	<b>5</b>
<b>SLOVENČINA</b>	<b>20</b>
<b>РУССКИЙ</b>	<b>36</b>
<b>POLSKI</b>	<b>52</b>





## İçindekiler

Güvenlik Bilgileri	5	Temizlik ve bakım	14
Yeni ürününüz hakkında	7	İpucu ve Öneriler	16
Ürün tanımı	8	Servis çağırmadan önce...	17
Kontrol Paneli	9	Yetkili Servis	18
İlk Kullanım	9	Teknik veriler	18
Günlük kullanım	10	Çevre ile ilgili konular	18
Programlar	11	IKEA GARANTİSİ	19
Fonksiyonlar	12		

## Güvenlik Bilgileri

## OKUNMASI VE UYULMASI ÖNEMLİ BİLGİLER

Cihazı kullanmadan önce, bu güvenlik talimatlarını okuyun. İleride başvurmak üzere elinizin altında bulundurun. Bu talimatlar ve cihazın kendisi, her zaman uyulması gereken önemli güvenlik uyarıları içermektedir.

Üretici, bu güvenlik talimatlarına uyulmaması, cihazın uygunsuz kullanımı ve kontrollerin yanlış ayarlanması ile ilgili her türlü sorumluluğu reddeder.

⚠ Çok küçük çocuklar (0-3 yaş) cihazdan uzak tutulmalıdır. Küçük çocuklar (3-8 yaş) sürekli gözetim altında bulunmadıkları sürece cihazdan uzak tutulmalıdır. 8 yaşında ve daha büyük çocuklar ile fiziksel, duyuşsal veya zihinsel yetenekleri kısıtlı veya tecrübe ve bilgi bakımından yetersiz kişiler, bu cihazı ancak gözetim sağlanması veya cihazın güvenli şekilde kullanımına ilişkin talimat almaları ve tehlike arz eden mevcut durumları anlamaları durumunda kullanabilir. Çocuklar cihazla oynamamalıdır. Temizlik ve kullanıcı bakımı, gözetim altında olmayan çocuklar tarafından yapılmamalıdır.

Kapağı asla zorlayarak açmayın veya başamak olarak kullanmayın.

## İZİN VERİLEN KULLANIM

⚠ **DİKKAT:** Bu cihaz, zaman ayarı gibi harici bir anahtarlama cihazı veya ayrı bir uzaktan kumanda sistemi yardımıyla çalıştırılmak üzere tasarlanmamıştır.

⚠ Cihazınız evde ve buna benzer alanlarda kullanılmak üzere tasarlanmıştır: dükkan, işyeri ve diğer iş ortamlarında personel mutfağı alanları; çiftlik evleri; müşteriler tarafından otel, motel, pansiyon ve diğer konut ortamları; apartman bloklarındaki veya çamaşırhanelerdeki ortak kullanım alanları.

⚠ Makineyi, program tablosunda belirtilen maksimum kapasitesinin (kuru çamaşır kg ağırlığı) üstünde yüklemeyin.

⚠ Bu cihaz profesyonel kullanıma yönelik

değildir. Cihazı dış mekanda kullanmayınız.

⚠ Çözücü (örn. terebentin, benzen), çözücü içeren deterjanlar, temizleme tozu, cam veya genel amaçlı temizleyiciler veya yanıcı sıvılar kullanmayın; çözücü veya yanıcı sıvılarla işlem görmüş kumaşları makinede yıkamayın.

## KURULUM

⚠ Cihaz, iki veya daha fazla kişi ile kaldırılmalı ve monte edilmelidir - yaralanma riski. Paketi açmak ve kurulumu gerçekleştirmek için koruyucu eldivenler kullanın - kesilme riski.

Çamaşır makinesinin üstüne bir kurutma makinesi yerleştirmek isterseniz, bunun mümkün olup olmadığını doğrulamak için önce Satış Sonrası Servisimizle veya uzman satıcınızla irtibat kurun. Bu, yalnızca kurutma makinesi Satış Sonrası Servisimizden veya uzman satıcınızdan alabileceğiniz uygun istifleme kiti aracılığıyla çamaşır makinesine sabitlenirse mümkündür.

⚠ Cihazı üst tablasından veya üst kapağından kaldırmadan hareket ettirin.

⚠ Su beslemesi (varsa), elektrik bağlantıları dahil montaj ve onarım işlemleri nitelikli bir teknisyen tarafından gerçekleştirilmelidir. Kullanıcı kılavuzunda özellikle belirtilmedikçe, cihazın hiçbir parçasını tamir etmeyin veya değiştirmeyin. Çocukları kurulumun yapıldığı alandan uzak tutun.

Cihazın ambalajını açtıktan sonra, cihazın nakliye sırasında hasar görmemiş olduğundan emin olun. Sorunla karşılaşmanız halinde, satıcınız veya size en yakın Satış sonrası Servisle temasa geçin. Montaj tamamlandığında, ambalaj atıkları (plastik, yapay köpük parçalar vs.) çocukların ulaşamayacağı yerlerde depolanmalıdır - boğulma riski. Herhangi bir montaj işleminden önce, cihazın fişi elektrik prizinden çekilmelidir - elektrik çarpması riski. Montaj işlemi esnasında, cihazın elektrik kablosuna hasar vermemesine dikkat edin - yangın veya

elektrik çarpması riski. Cihazı ancak montaj tamamlandıktan sonra etkinleştirin.

⚠ Cihazınızı, aşağıdaki gibi aşırı koşullara maruz kalabileceği yerlere monte etmeyin: yetersiz havalandırma, 5°C'nin altında veya 35°C'nin üstündeki sıcaklıklar.

⚠ Cihazı monte ederken, dört ayağının da dengeli ve zemine sağlam bastığından emin olun, gerekirse ayarlayın ve su terazisi kullanarak, cihazın mükemmel bir şekilde tesviyelendiğini kontrol edin.

⚠ Cihaz ahşap veya "yüzer" zemine (bazı parke ve laminat malzemeler) monte edilecekse, zemine 60 x 60 x 3 cm (en az) ölçülerinde kontrplak levha sabitleyin, ardından cihazı bunun üstüne koyun.

⚠ Yerel su şirketinizin düzenlemelerine uygun olarak, su giriş hortumunu (hortumlarını) su şebekesine bağlayın.

⚠ Yalnızca soğuk dolumlu modeller için: sıcak su şebekesine bağlamayın.

⚠ Sıcak dolumlu modeller için: sıcak su giriş sıcaklığı 60°C'nin üstünde olmamalıdır.

⚠ Çamaşır makinesi, nakliye sırasında iç kısmının zarar görmesini önlemek üzere nakliye civatalarıyla donatılmıştır. Makineyi kullanmadan önce, nakliye civatalarının çıkarılması zorunludur.

Çıkardıktan sonra, açıklıkları makineyle birlikte verilen 4 adet plastik kapakla kapatın.

⚠ Cihazı monte ettikten sonra, odanın ortam koşullarına alışması için çalıştırmadan önce birkaç saat bekleyin.

⚠ Çamaşır makinenizin tabanındaki havalandırma açıklıklarının (satın aldığınız modelde varsa) halı veya başka bir malzeme ile kapanmadığından emin olun.

⚠ Cihazı su şebekesine bağlamak için yalnızca yeni hortum kullanın. Eski hortum takımları yeniden kullanılmamalıdır.

⚠ Besleme suyu basıncı 0,1-1 Mpa aralığında olmalıdır.

⚠ Kullanıcı kılavuzunda özellikle belirtilmedikçe, cihazın hiçbir parçasını tamir etmeyin veya değiştirmeyin. Yalnızca yetkili Satış Sonrası Hizmetlerini kullanın. Sizin yaptığınız ya da profesyonel olmayan onarım, yaşamı ya da sağlığı tehdit eden zararlar ve/veya önemli mal hasarı ile sonuçlanan tehlikeli olaylara neden olabilir. Yedek parçalar, özel yönetmelik hükümlerine göre 7 veya 10 yıla kadar bir süre için temin edilebilecektir.

Yedek parçalar şurada bulunabilir:

<https://parts-selfservice.whirlpool.com/en/landing>

### ELEKTRİKSEL UYARILAR

⚠ Fiş erişilebilir ise, fiş çekilerek veya kablolama kurallarına göre prizden yukarı

akış yönüne takılı bir adet çok kutuplu anahtar kullanılarak cihazın güç beslemesi ile bağlantısı kesilebilmelidir ve cihaz, ulusal elektriksel güvenlik standartları uyarınca topraklanmalıdır.

⚠ Uzatma kabloları, çoklu prizler veya adaptörler kullanmayın. Montaj işleminden sonra elektrikli bileşenler kullanıcı tarafından erişilebilir olmamalıdır. Elleriniz ıslak veya ayaklarınız çıplak iken cihazı kullanmayın. Eğer elektrik kablosu veya fiş hasarlıysa, cihaz gerektiği gibi çalışmıyorsa veya hasar görmüş veya yere düşürülmüş ise, bu cihazı çalıştırmayın.

⚠ Eğer elektrik kablosu hasar görmüş ise, tehlikeyi önlemek için üretici, yetkili servis veya kalifiye kişiler tarafından aynısı ile değiştirilmelidir – elektrik çarpması riski.

### TEMİZLİK VE BAKIM

⚠ **UYARI:** Herhangi bir bakım işlemi gerçekleştirilmeden önce, cihazın kapatıldığından ve fişinin elektrik prizinden çekildiğinden emin olun. Fiziksel yaralanma riskinden kaçınmak için koruyucu eldiven (derin kesik riski) ve emniyet ayakkabısı (ezilme riski) kullanın; iki kişi ile taşımaya dikkat edin (yükü azaltın); asla buharlı temizleme ekipmanı kullanmayın (elektrik çarpması riski).

Üreticinin yetki vermediği profesyonel olmayan onarımlar, sağlık ve emniyet riski ile sonuçlanabilir ve bunlar için üretici sorumlu tutulamaz. Profesyonel olmayan onarım veya bakım işlemlerinin neden olduğu hiçbir kusur veya hasar, koşulları ünite ile teslim edilen dokümanda ana hatlarıyla verilen garanti tarafından kapsamayacaktır.

### NAKLIYE VE TAŞIMA

⚠ Çamaşır makinesini asla üst tablasından tutarak kaldırmayın.

1. Şebeke fişini çekin ve su musluğunu kapatın.
2. Kapağın ve deterjan çekmecesinin düzgün kapalı olduğundan emin olun.
3. Giriş hortumunun su musluğu ile bağlantısını kesin ve boşaltma hortumunu boşaltma noktasından çıkarın. Hortumlarda kalan suyu tamamen boşaltın ve taşıma sırasında hasar görmemeleri için sabitleyin.
4. Nakliye civatalarını yerine takın. "Montaj Kılavuzu"nda nakliye civatalarının sökülmesine ilişkin talimatları tersten uygulayın.

⚠ Çamaşır makinesini, nakliye civatalarını takmadan taşımayın.

**Yeni ürününüz hakkında**

Yeni çamaşır makineniz/kurutucunuz, mükemmel sonuçlara ulaşmanıza yardımcı olmak için aşağıdaki özelliklerle donatılmıştır.

Özellik	Açıklama
Sensör Teknolojisi	Yükün miktarını ve türünü tespit ederek kaynakları buna göre ayarlayabilen gelişmiş sensörler. Bu, %50'ye varan* enerji, su ve zaman tasarrufu sağlar. (*Sensör teknolojisi ve Pamuklu 60° programı ile yıkayıcıda maksimum yük ile 1Kg yük arasındaki karşılaştırma).
Ekstra Ferahlık	Devir sonu işlemi. Devir sona erdikten sonra, hafif buharlama ve tamburlamanın mükemmel bir kombinasyonu başlatılarak, giysiler 6 saate kadar ferah tutulur. Bu işlem kırışıklık oluşumu riskini azaltır ve başlıca kötü koku kaynaklarının çoğalmasını engeller
Buharlı Bakım	Giysileri tekrar ferah hale getirmek, hoş olmayan kokuları gidermek, lifleri gevşetmek ve kırışıklıkları yumuşatmak için tasarlanmış, yalnızca buharla çalışan hassas bir programdır.
İnvertör Motoru	Motor güvenilirliği fırçasız teknoloji ile sağlanır ve invertör kontrolü yüksek enerji verimliliği sağlar.
Tambur hareketleri	Tambur hareket sıklığı ve süresi, yıkanan her bir ürün türüne (kumaşlar, renkler ve şekil) göre özel olarak ayarlanarak, bakım ve performans sağlanır.
Duraklat / Kapağı Aç / Tekrar Yükle	Çamaşır eklemek veya çıkarmak istiyorsanız "Duraklat" düğmesine basmanız yeterlidir, ardından programa devam etmek için bu düğmeye tekrar basın.

## Ürün tanımı

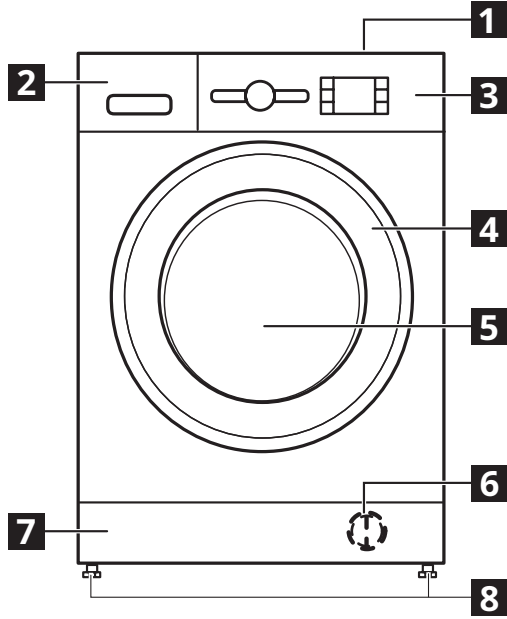

- 1 Üst tabla
- 2 Deterjan çekmecesi
- 3 Kontrol paneli
- 4 Kapak tutamağı
- 5 Kapak
- 6 Su filtresi - kaidenin arkasında
- 7 Kaide (çıkartılabilir)
- 8 Ayarlanabilir ayaklar (4)

## DETERJAN ÇEKMECESİ

1. Ana yıkama bölmesi II
  - Ana yıkama deterjanı
  - Leke çıkarıcı
  - Su yumuşatıcısı
  - Toz deterjan kullanılıyorsa, "çıkartılabilir plastik bölme A"ya gerek yoktur ve B yuvasına yerleştirilebilir.
  - Çıkartılabilir plastik bölme (A), kapaklı takılabilir bir parça olarak bir plastik torba içinde verilir.
2. Ön yıkama bölmesi I
  - Ön yıkama deterjanı
3. Yumuşatıcı bölmesi ☼
  - Çamaşır yumuşatıcısı
  - Sıvı nişasta

⚠ "MAX" işaretini geçmeyecek şekilde yumuşatıcı veya nişasta çözeltisi dökün.
4. Serbest bırakma düğmesi ↻  
(deterjan çekmecelerini temizleme amaçlı çıkarmak için basın)

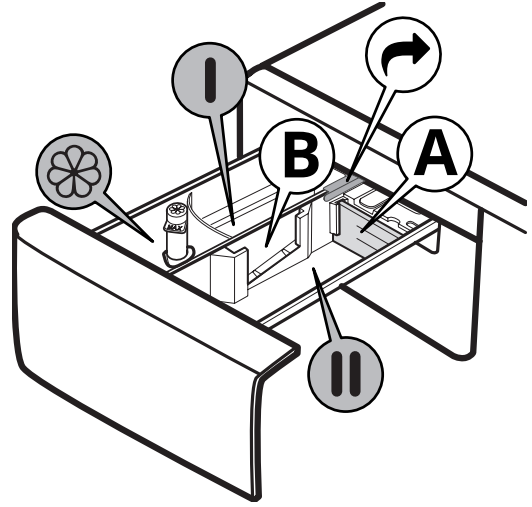

## AKSESUARLAR

İstifleme Kiti, IKEA mağazalarında mevcuttur.

## STACKING KIT

yerden tasarruf etmek ve kurutucunuzun daha yüksek konumda daha kolay yüklenip boşaltılabilmesi için kurutma makinenizin çamaşır makinesinin üstüne sabitlenmesini sağlar.

## KAPAK

Kapağı açmak için tutamağı çekin.

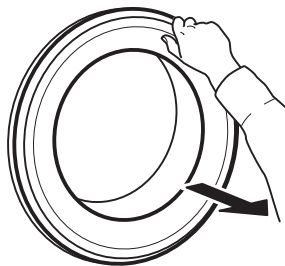

Kapağı kapatmak için, tutamağı tutun ve bir tık sesi çıkararak kapandığını duyana kadar itin.

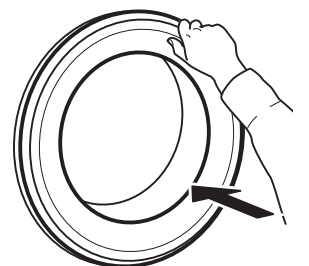

## Kontrol Paneli

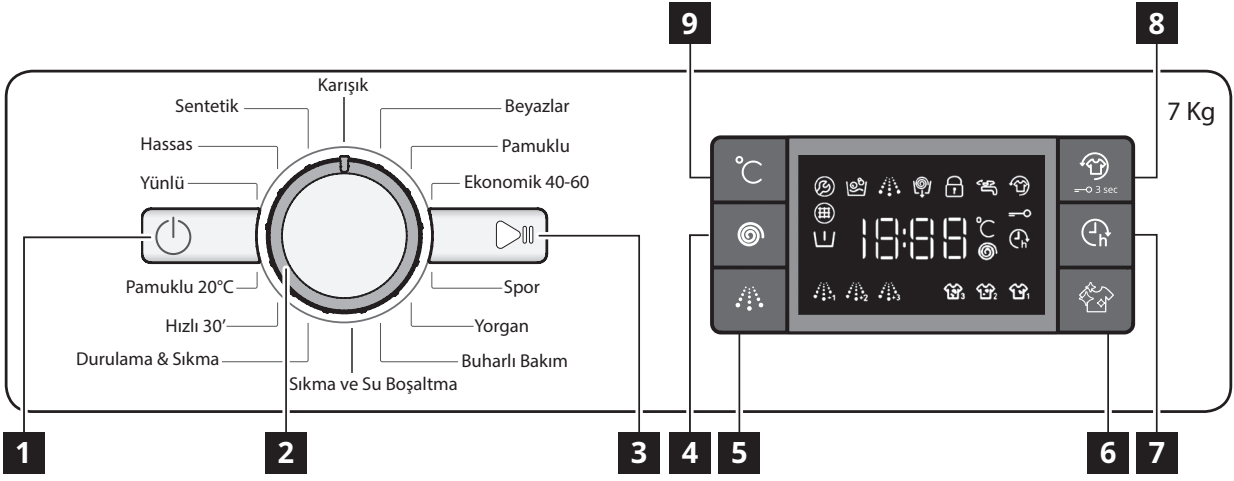

1 "AÇIK/KAPALI" düğmesi

2 Program seçme düğmesi

3 "Başlat/Duraklat" düğmesi

4 "Sıkma" düğmesi

5 "Yoğun durulama" düğmesi

6 Temiz+ düğmesi

7 "Gecikmeli başlatma" düğmesi

8 Ekstra Ferahlık/ "Tuş kilidi" düğmesi

9 "Sıcaklık" düğmesi

## EKRAN GÖSTERGELERİ

	<b>Kapak kilitli</b>	Bu göstergenin ışığı aşağıdaki durumlarda yanacaktır <ul style="list-style-type: none"> <li>• bir program başlattıktan sonra</li> <li>• camlı kapak kilitli ise</li> </ul>
	<b>Ekstra Ferahlık</b>	Bu göstergenin ışığı aşağıdaki durumlarda yanacaktır <ul style="list-style-type: none"> <li>• Ekstra Ferahlık düğmesine bastıktan sonra</li> </ul>
	<b>Gecikmeli başlatma</b>	Bu göstergenin ışığı aşağıdaki durumlarda yanacaktır <ul style="list-style-type: none"> <li>• Gecikmeli başlatma düğmesine bastıktan sonra</li> </ul>
	<b>Tuş kilidi</b>	Bu göstergenin ışığı aşağıdaki durumlarda yanacaktır <ul style="list-style-type: none"> <li>• 8 numaralı tuşa 3 saniye basılarak "Tuş kilidi" işlevi etkinleştirildikten sonra</li> </ul>
	<b>Yıkama aşaması göstergesi</b>	Bu gösterge, yıkama, durulama ve su boşaltma sırasında soldan sağa doğru hareket ederek, mevcut program aşamasını gösterir. Işıklı gösterge lambası, devam eden aşamayı gösterir.
	<b>Tel. Servisi</b>	<b>Arıza:</b> Satış Sonrası Servisi arayın <ul style="list-style-type: none"> <li>• "Servis çağırılmadan önce..." bölümüne bakın</li> <li>• Gösterge devam ederse, Satış sonrası servisi arayın</li> </ul>
	<b>Su filtresi tıkalı</b>	<b>Arıza:</b> Su filtresi tıkalı <ul style="list-style-type: none"> <li>• Su tahliye edilemiyor; su filtresi tıkanmış olabilir</li> </ul>
	<b>Su yok</b>	<b>Arıza:</b> Su yok <ul style="list-style-type: none"> <li>• Giriş suyu yok veya yetersiz.</li> </ul>

## İlk Kullanım

İmalat artıklarını giderin:

- 60°C sıcaklıkta "Pamuklu" programını seçin.
- Deterjan çekmecesinin ana yıkama bölümüne **II** az miktarda toz deterjan dökün (deterjan üreticisinin az kirli çamaşırlar için önerdiği miktarın en fazla 1/3'ü).

- **Çamaşır eklemeyen** (tambur boş halde) programı başlatın.
- Program seçme ve başlatma ile daha fazla bilgi için "GÜNLÜK KULLANIM" bölümüne bakın.

## Günlük kullanım

### ÇAMAŞIRLARI HAZIRLAMA

#### Cepleri boşaltın



- Madeni paralar, tel raptiyeler vs. çamaşır yüküne ve çamaşır makinenizin bileşenlerine zarar verebilir.
- Kağıt peçeteler yıkama devri sırasında parçalanacak ve bu parçaların daha sonra elle temizlenmesi gerekecektir.

#### Tüm fermuarları, düğmeleri ve kancaları kapatın. Tüm kurdeleleri veya kemerleri bağlayın



- Daha küçük giysileri (örn. naylon çorap, kemer gibi) ve kancalı giysileri (örn. sütyen) bir çamaşır torbasına veya fermuarlı bir yastık kılıfının içine yerleştirin.
- Perdelerin halkalarını çıkarın veya perdeleri, halkalarla birlikte bir çamaşır torbasına yerleştirin.



### ÇAMAŞIR MAKİNESİNİN KULLANIMI

#### 1. Çamaşırları yükleyin



Kapağı açarak, çamaşırları yükleyin. Çamaşırları, aşırı yüklemeye nazik bir şekilde tamburun içine birer birer yükleyin. PROGRAM ÇİZELGESİ tablosunda belirtilen maksimum yük miktarlarına uyun. Makinenin aşırı yüklenmesi, yıkama sonuçlarının yetersiz olmasına ve çamaşırların kırımasına neden olacaktır.

#### 2. Kapağı kapatın





Kapak camı ile kauçuk conta arasına herhangi bir çamaşırın sıkışmadığından emin olun. Kapağı kapatın ve kapandığına dair klik sesini duyduğunuzdan emin olun.

#### 3. Su musluğunu açın



Çamaşır makinesinin su şebekesine bağlı olduğundan emin olun. Su musluğunu açın.

#### Çamaşır makinesini açın

"AÇIK/KAPALI"  düğmesine basın, "Başlat/Duraklat"  lambası yavaş bir şekilde yanıp söner.

#### 4. İstedığınız programı ayarlayın

"Program seçme" düğmesi ile istediğiniz programı seçin. Çamaşır makinesi, varsayılan sıcaklık ayarını ve ardından yıkama devrinin süresini otomatik olarak görüntüler. Gerekirse sıcaklık ve/veya sıkma hızı ayarlarını ilgili düğmelerle ayarlayın.

#### Gerekirse sıcaklığı değiştirin

Soğuk yıkama ayarlanana kadar (ekranda "- -" görüntülenecektir) sıcaklık ayarını kademeli olarak düşürmek için "Sıcaklık"  düğmesine basın. Düğmeye tekrar basıldığında, mümkün olan en yüksek değer ayarlanır.

#### Gerekirse sıkma hızını değiştirin

Sıkma devri kapanana kadar (ekranda "0" gösterilecektir), sıkma hızını kademeli olarak azaltmak için "Sıkma"  düğmesine basın. Düğmeye tekrar basıldığında, mümkün olan en yüksek değer ayarlanır.

#### Gerekirse işlevleri seçin

İşlevi seçmek için düğmeye basın; ekranda ilgili sembol yanar. Seçeneği iptal etmek için düğmeye tekrar basın; ışık söner.

 Seçilen işlev ayarlanan programla uyumlu değilse uyumsuzluk bir sesli uyarı ile bildirilecektir (3 bip sesi) ve ilgili gösterge ışığı yanıp sönecektir.

 Seçilen işlev daha önceden ayarlanmış başka bir işlevle uyumlu değilse, yalnızca en son seçim aktif kalacaktır.

#### 5. Deterjan ekleyin



Deterjan çekmecesini dışarı çekin ve "Deterjan ÇEKMECESİ" bölümünde açıklandığı şekilde ilgili bölmelere deterjan (ve katkı maddeleri/yumuşatıcı) ekleyin. Deterjan ambalajı üzerindeki dozaj önerilerine uyun.



 Deterjan / katkı maddelerinin dozunun doğru ayarlanması, aşağıdaki nedenlerle önemlidir:

- temizleme sonucunu optimize eder
- çamaşırlarınızda tahriş edici deterjan artıklarının kalmasını önler
- fazla deterjan israfını önleyerek para tasarrufu sağlar
- bileşenlerin kireçlenmesini önleyerek, çamaşır makinesini korur
- gereksiz çevre yükünün önüne geçerek çevreyi korur.

#### 6. Programın başlatılmasını geciktirme



- Bir programı daha sonra başlayacak şekilde ayarlamak için, sayfa 12'deki "İŞLEVLER / GECİKMELİ BAŞLATMA" bölümüne bakın.

#### 7. Programı başlatın

- Başlat/duraklat düğmesine basın. Makine kapağı kilitleyecek  sembolü açık ve tambur dönmeye başlayacaktır; her yıkama döngüsünün hazırlık aşaması olarak, kapağın kilidi açılacak  sembolü KAPALI ve ardından kapak tekrar kilitlenecektir  sembolü açık. "Tıklama" sesi, kapak kilitleme mekanizmasının bir parçasıdır. Kapak kilitlendiğinde, tambura su girişi yapılacak ve makine, yıkama aşamasına geçecektir.

#### 8. Gerekirse devam eden bir programın ayarlarını değiştirin



Bir program çalışırken de ayarları değiştirebilirsiniz. İlgili program henüz tamamlanmamışsa, değişiklikler uygulanacaktır. Devam eden bir programın ayarlarını değiştirmek için:

- Devam eden programı duraklatmak için "Başlat/Duraklat"  düğmesine basın (onaylandığını göstermek için "bip" sesi verilecektir).
- Ayarlarınızı değiştirin.
- Programı devam ettirmek için "Başlat/Duraklat"a  tekrar basın (onaylandığını göstermek için "bip" sesi verilecektir).

 Programı değiştirdiyse, yeni program için deterjan eklemeyin.

Çalışan bir programın yanlışlıkla değiştirilmesini önlemek için (örneğin çocuklar tarafından), "Tuş kilidini"  kullanın ("İŞLEVLER" bölümüne bakın).

#### Gerekirse çalışan bir programı duraklatarak, kapağı açın



- Çalışan bir programı duraklatmak için "Başlat/Duraklat"  düğmesine basın.
- Su seviyesi veya sıcaklığın çok yüksek olmaması kaydıyla, "Kapak kilitli"  gösterge lambası söner. Örneğin daha fazla çamaşır eklemek veya yanlışlıkla makineye koyduğunuz çamaşırları çıkarmak için kapağı açabilirsiniz.
- Programı sürdürmek için "Başlat/Duraklat"a  basın.

#### 9. Gerekirse devam eden bir programı iptal etme

- "AÇMA/KAPAMA"  düğmesine basılı tutun: ekranda çamaşır makinesi durana kadar bir geri sayım gösterilir.
- Su seviyesi ve sıcaklık yeterince düşükse, kapağın kilidi kaldırılır ve kapak açılabilir.
- Tamburda su varsa, kapak kilitli durumda kalır.
- Kapağın kilidini açmak için, çamaşır makinesini açın, "Sıkma + Su Boşaltma" programını seçin ve sıkma hızını "0" a ayarlayarak, sıkma seçeneğini kapatın.
- Su boşaltılır ve program sona erdiğinde kapağın kilidi açılır.



### 10. Program sona erdikten sonra çamaşır makinesini kapatın

- Devir sonunda, ekranda "END" (SON) mesajı gösterilir.
- Kapak, yalnızca "Kapak kilitli"  lambası söndüğünde açılabilir.
- "Kapak kilitli"  göstergesinin söndüğünü kontrol edin, ardından kapağı açın ve çamaşırınızı çıkarın.
- Çamaşır makinesini kapatmak için "Açık/Kapalı"  düğmesine basın.

Enerji tasarrufu için, çamaşır makinesi düğme ile manuel olarak kapatılmazsa, program sona erdikten yaklaşık 30 dakika sonra otomatik olarak kapanır.

Çamaşır makinesinin iç kısmının kuruması için kapağı aralık bırakın.

## Programlar

Çamaşır türünüze uygun programı seçmek için, daima çamaşırınızın bakım etiketlerinde yazan talimatlara uyun. Tekne simgesinde belirtilen değer, giysinin yıkanabileceği maksimum sıcaklıktır.

### Karışık

Pamuklu, keten, yapay lif ve karışık lifli hafif ila normal kirli dayanıklı çamaşırınızı yıkamak için kullanılır.

### Beyazlar

Dayanıklı pamuklu ve keten içerikli havlu, iç çamaşır, masa örtüsü ve nevresim takımı vs. gibi normal ila çok kirli çamaşırınızı yıkamak için kullanılır. Yalnızca sıcaklık 90°C'ye ayarlandığında, devir, ana yıkama aşamasından önce bir ön yıkama aşaması içerir. Bu durumda, hem ön yıkama, hem de ana yıkama bölmesi olmak üzere her iki bölmeye de deterjan eklenmesi önerilir.

### Pamuklu

Normal ila çok kirli ve dayanıklı pamuklu çamaşırınız.

### Ekonomik 40-60

40°C veya 60°C'de yıkanabileceği belirtilen normal kirli pamuklu giysilerin aynı devirde birlikte yıkanmasına yöneliktir. Bu standart pamuklu programdır ve su ve enerji tüketimi açısından en verimli programdır.

### Spor

Az kirli spor giysilerini yıkamak için kullanılır (eşofman takımları, şortlar vs.). En iyi sonuçlar için, "PROGRAM ÇİZELGESİ"nde belirtilen maksimum yükün aşılmamasını öneriyoruz.

Sıvı deterjan kullanılmasını ve yarım yük için uygun miktarda eklenmesini öneriyoruz.

### Yorgan

Çift veya tek kişilik yorgan, minder ve anorak gibi kuştüyü dolgulu parçaların yıkanması için tasarlanmıştır. Bu tarz dolgulu parçaların, tambura kenarları içe doğru katlanmış halde ve tambur hacminin ¾'ünü geçmeyecek şekilde yüklenmesi önerilir. Optimum yıkama için, sıvı deterjan kullanılmasını öneriyoruz.

### Buharlı Bakım

Bu program, kötü kokuları gidererek ve lifleri gevşeterek (1 kg, yaklaşık 3 parça) giysilere ferahlık verir. Yalnızca kuru eşyaları (kirli olmayan) yerleştirin ve "Buharlı Bakım" programını seçin. Giysiler döngünün sonunda biraz nemli olacaktır ve birkaç dakika sonra giyilebilir.

"Buharlı Bakım" programı, ütölemeyi kolaylaştırır.

### Sıkma ve Su Boşaltma

Çamaşır yükünü sıkar ve ardından suyunu boşaltır. Dayanıklı çamaşırınıza yöneliktir.

Sıkma devrini çıkarırsanız, makine yalnızca boşaltma işlemi yapacaktır.

### Durulama & Sıkma

Durular ve ardından sıkar. Dayanıklı çamaşırınıza yöneliktir.

### Hızlı 30'

Az kirli çamaşırınızı hızlı bir şekilde yıkamak içindir. Bu devir yalnızca 30 dakika sürdüğünden, zaman ve enerji tasarrufu sağlar.

### Pamuklu 20°C

Hafif kirli pamuklu giysileri 20°C sıcaklıkta yıkamak için.

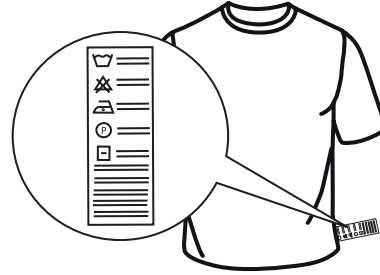

### Yünlü

"Sadece elde yıkama" etiketi olanlar da dahil tüm yünlü giysiler, "Yünlü" programı kullanılarak yıkanabilir. En iyi sonuçlar için, özel deterjanlar kullanın ve Program tablosunda belirtilen maks. çamaşır yükü kg'sini geçmeyin.

### Hassas

Özellikle hassas giysileri yıkamak için kullanılır. Tercihen, yıkamadan önce giysilerinizi ters çevirin.

### Sentetikler

Yapay lifli (polyester, poliakrilik, viskoz, vs. gibi) veya pamuklu/sentetik karışımı kirli giysileri yıkamak için kullanılır.

## Fonksiyonlar

 Tercih edilen seçenek ayarlanan programla uyumlu değilse, uyumsuzluk durumu sesli ikaz ile bildirilecektir (3 bip).

 Tercih edilen işlev önceden ayarlanmış olan başka bir işleyle uyumlu değilse, işlev etkinleştirilmeyecektir.

### TEMİZ+

Temiz+ , temizleme ihtiyaçlarınıza bağlı olarak doğru yıkama işlemini ayarlamak üzere özel olarak tasarlanmış olan 3 farklı seviyede (Yoğun, Günlük ve Hızlı) çalışan bir seçenektir:



**Yoğun**  **3** : bu işlev, en inatçı lekeleri çıkarmak üzere yüksek kirlilik seviyeleri için tasarlanmıştır.

**Günlük**  **2** : bu işlev, günlük lekeleri çıkarmak için tasarlanmıştır.

**Hızlı**  **1** : bu işlev, hafif lekeleri çıkarmak için tasarlanmıştır.

### YOĞUN DURULAMA

Bu işlev seçildiğinde, durulama verimliliği artırılarak, deterjandan optimum şekilde arındırma garanti edilir. Hassas ciltler için özellikle faydalıdır. Standart durulama devrinden

sonra ek 1  **1**, 2  **2** veya 3  **3** durulamayı seçmek ve tüm deterjan kalıntılarını gidermek için düğmeye bir kez, iki kez veya üç kez basın. "Normal durulama"ya geri dönmek için düğmeye tekrar basın.

### GEÇİKMELİ BAŞLATMA

Seçilen programı gecikmeli başlatılacak şekilde ayarlamak üzere (maks. 24 saat), istediğiniz gecikme süresini ayarlamak için düğmeye basın.

Bu işlev etkinleştirildiğinde, ekranda  simgesinin ışığı yanar. Gecikmeli başlatmayı iptal etmek için, ekranda "0" değeri gösterilene kadar düğmeye tekrar basın.

### EKSTRA FERAHLIK

Bu işlev, makinenin içindeki başlıca kötü koku kaynaklarının çoğalmasını önlemek için buhar üreterek, yıkama performansını artırır. Çamaşır makinesi, buhar aşamasından sonra tamburu yavaşça döndürerek hassas tamburlama işlemi gerçekleştirecektir. Ekstra Ferahlık işlevi, devir sona erdikten sonra maksimum 6 saat çalışacak şekilde başlatılır ve kontrol panelindeki herhangi bir düğmeye basarak veya düğmeyi çevirerek, herhangi bir zamanda duraklatılabilir. Kapağı açmadan önce yaklaşık 5 dakika bekleyin.

### SICAKLIK

Her program, önceden tanımlı bir sıcaklık değerine sahiptir. Sıcaklığı değiştirmek isterseniz, "Sıcaklık" düğmesine basın. Değer ekranda görüntülenir.

### SIKMA

Her program, önceden tanımlı bir sıkma hızına sahiptir. Sıkma hızını değiştirmek isterseniz, "Sıkma" düğmesine basın. Değer ekranda görüntülenir.

### —○ TUŞ KİLİDİ



Kontrol panelini kilitlemek için, "Tuş kilidi" —○ düğmesini yaklaşık 3 saniye süreyle basılı tutun. Ekranda, kontrol panelinin kilitlendiğini göstermek üzere —○ simgesinin ışığı yanacaktır ("AÇIK/KAPALI"  düğmesi hariç).

Bu, özellikle makinenin etrafında çocuk varken, programlarda istenmeden değişiklik yapılmasını engeller.

Kontrol panelinin kilidini kaldırmak için, "Tuş kilidi" —○ düğmesini yaklaşık 3 saniye süreyle basılı tutun.



### BEYAZLATMA



Çamaşırlarınızı beyazlatmak isterseniz, çamaşır makinesini doldurun ve "Durulama + Sıkma" programını ayarlayın.

Makineyi çalıştırın ve ilk su doldurma devrini tamamlamasını bekleyin (yaklaşık 2 dakika). "Başlat/Duraklat"  düğmesine basarak makineyi duraklatma moduna alın, deterjan çekmecelerini açın ve bölmenin önceden takılmış olduğu ana yıkama bölümünün içine beyazlatıcıyı dökün (paketin üzerinde önerilen doz miktarlarına uyun). "Başlat/Duraklat"  düğmesine basarak, devri yeniden başlatın.

İstenirse, deterjan çekmecesinin uygun bölmesine çamaşır yumuşatıcısı eklenebilir.

### DEMO MODU

Bu işlev, yalnızca satış sunumları için kullanılır. Bununla, çamaşır makinesi ile etkileşime girebilir ve susuz halde çalışmasını görebilirsiniz. Demo moduna girmek için, çamaşır makinesini AÇIN ve tekrar KAPATIN. "Başlat/Duraklat"  düğmesini basılı tutun, ardından 5 saniye içinde "AÇIK/KAPALI"  düğmesine de basın ve her iki düğmeyi 10 saniye boyunca tutun; ekranda "dOn" görülecektir.

Bu işlevi devre dışı bırakmak için, çamaşır makinesini KAPATIN. Ardından "Başlat/Duraklat"  düğmesini basılı tutun, 5 saniye içinde "AÇIK/KAPALI"  düğmesine de basın ve her iki düğmeyi 2 saniye boyunca tutun; ekranda "dOf" görülecektir.



Maks. yük 7 Kg Kapalı moddaki güç tüketimi 0,5 W / açık bırakılmış modda 8,0 W						Deterjanlar ve katkı maddeleri			Önerilen deterjan		Artık nemlilik % (*)	Enerji tüketim kWh	Toplam su lt	Çamaşır sıcaklığı °C
Program	Sıcaklık		Maks. sıkma hızı (rpm)	Maksimum yük (kg)	Süre (s : dd)	Ön yıkama	Ana yıkama	Yumuşatıcı	Toz	Sıvı				
	Ayar	Aralık				I	II	☼						
Karışık	40°C	☼ - 40°C	1000	7.0	1:00	-	●	○	-	✓	-	-	-	-
Beyazlar	60°C	☼ - 90°C	1200	7.0	2:30	● (90°)	●	○	✓	✓	52	1.36	75	55
Pamuklu	40°C	☼ - 60°C	1200	7.0	3:40	-	●	○	✓	✓	50	0.98	75	45
Ekonomik 40-60	40°C	40°C	1151	7.0	3:25	-	●	○	✓	✓	53	0.89	47	35
			1151	3.5	2:40	-	●	○	✓	✓	53	0.58	45	34
			1151	2.0	2:10	-	●	○	✓	✓	53	0.51	39	33
Spor	40°C	☼ - 40°C	600	3.5	1:30	-	●	○	-	✓	-	-	-	-
Yorgan	30°C	☼ - 30°C	1000	3.0	1:30	-	●	○	-	✓	-	-	-	-
Buharlı Bakım	-	-	-	1.0	0:20	-	-	-	-	-	-	-	-	-
Sıkma ve Su Boşaltma	-	-	1200	7.0	0:10	-	-	-	-	-	-	-	-	-
Durulama & Sıkma	-	-	1200	7.0	0:55	-	-	○	-	-	-	-	-	-
Hızlı 30'	30°C	☼ - 30°C	800	3.5	0:30	-	●	○	-	✓	73	0.19	31	27
Pamuklu 20°C	20°C	☼ - 20°C	1200	7.0	1:50	-	●	○	-	✓	52	0.16	64	22
Yünlü	40°C	☼ - 40°C	800	1.5	1:15	-	●	○	-	✓	-	-	-	-
Hassas	30°C	☼ - 30°C	-	1.0	1:20	-	●	○	-	✓	-	-	-	-
Sentetikler	40°C	☼ - 60°C	1200	4.0	2:55	-	●	○	✓	✓	35	0.86	60	43

● Gereken doz ○ İsteğe bağlı doz

Bu veriler giriş suyu sıcaklığı, su basıncı vs. koşullarının değişmesi nedeniyle evinizde farklı olabilir.

Yaklaşık program süresi değerleri, seçenekler olmaksızın, programların varsayılan ayarına atıfta bulunur. Eco 40-60 (Ekonomik 40-60) programı dışındaki programlar için verilen değerler sadece gösterge niteliğindedir.

**Ekonomik 40-60** - 2019/2014 AB Ekotasarım yönetmeliği ile uyumlu test yıkama devridir. Normal kirli pamuklu çamaşırları yıkamak için enerji ve su tüketimi açısından en verimli programdır.

**Not:** Ekranda gösterilen sıkma hızı değerleri tabloda belirtilen değerlerden biraz farklı olabilir.

#### Tüm Test Enstitüleri için

Pamuklular için uzun yıkama programı: **Pamuklu** yıkama devrini, 40°C sıcaklığa ayarlayın.

Sentetik program sırasında: **Sentetikler** yıkama devrini 40°C sıcaklığa ayarlayın.

\* Program sona erdikten sonra ve varsayılan program ayarında maksimum seçilebilir sıkma hızı ile sıkma yapıldığında.

Program / İşlev uyumluluğu	Fonksiyonlar				
	Sıkma ☼	Yoğun Durulama ☼	Ekstra Ferahlık ☼	Gecikmeli Başlatma ☼	Temiz+ ☼
Karışık	●	●	●	●	
Beyazlar	●	●	●	●	●
Pamuklu	●		●	●	
Ekonomik 40-60	●			●	
Spor	●	●	●	●	
Yorgan	●	●		●	
Buharlı Bakım				●	
Sıkma ve Su Boşaltma	●			●	
Durulama & Sıkma	●	●		●	
Hızlı 30'	●		●	●	
Pamuklu 20°C	●	●	●	●	
Yünlü	●	●		●	
Hassas				●	
Sentetikler	●	●	●	●	●

## Temizlik ve bakım

Herhangi bir temizlik ve bakım işleminden önce, çamaşır makinesini kapatarak fişten çekin.

Çamaşır makinesini temizlemek için yanıcı sıvılar kullanmayın.

### ÇAMAŞIR MAKİNESİNİN DIŞ TEMİZLİĞİ

Çamaşır makinesinin dış kısımlarını temizlemek için yumuşak nemli bir bez kullanın.

Kontrol panelini temizlemek için cam temizleyicileri veya genel amaçlı temizleyiciler, temizleme tozu veya benzerini kullanmayın – bu maddeler, üzerindeki yazılara zarar verebilir.

### SU BESLEME HORTUMUNUN KONTROLÜ

Giriş hortumunu, kırılğan ve çatlak olup olmadığına dair düzenli olarak kontrol edin. Hasarlı ise, Satış Sonrası Servisimizden veya uzman satıcınızdan alabileceğiniz yeni bir hortumla değiştirin.

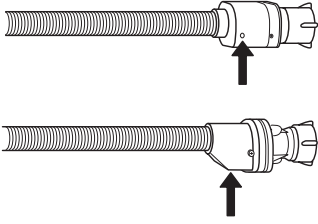

Su tutucu hortumlar için: küçük emniyet valfi muayene camını kontrol edin (oka bakın). Kırmızı ise, su tutma işlevi tetiklenmiştir ve hortumun yenisiyle değiştirilmesi gerekmektedir.

### SU BESLEME HORTUMUNDAKİ ÖRGÜLÜ FİLTRELERİN TEMİZLENMESİ

1. Su musluğunu kapatın ve giriş hortumunun vidasını sökün.

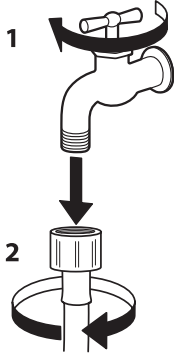

2. Hortumun ucundaki örgülü filtreyi ince bir fırçayla dikkatli bir şekilde temizleyin.

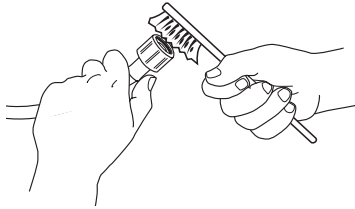

3. Şimdi çamaşır makinesinin arkasında yer alan giriş hortumunu elinizle sökün. Örgülü filtreyi çamaşır makinesinin arkasındaki valften pense ile çekip çıkarın ve dikkatli bir şekilde temizleyin.

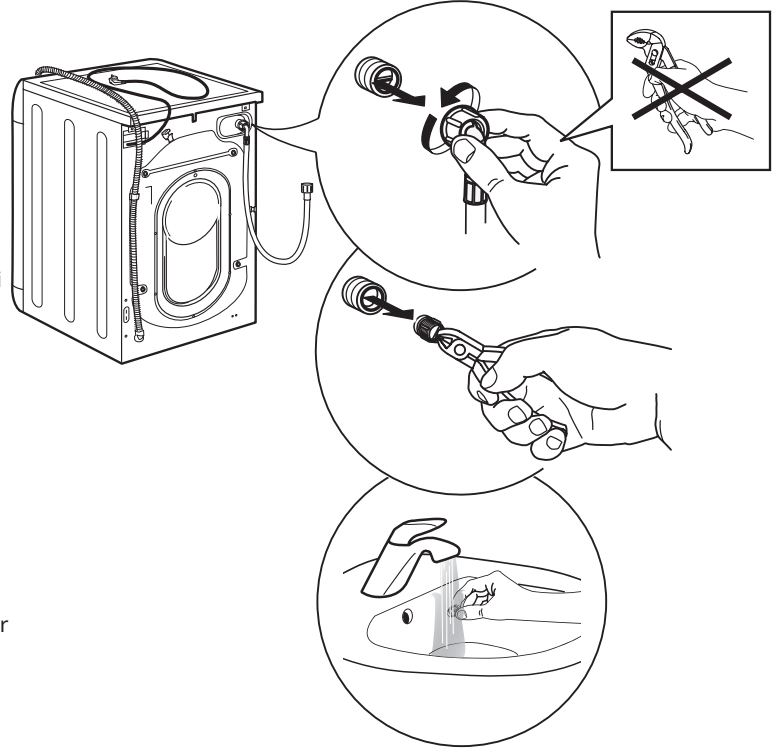

4. Örgülü filtreyi yerine takın. Giriş hortumunu tekrar su musluğuna ve çamaşır makinesine bağlayın. Giriş hortumunu bağlamak için alet kullanmayın. Su musluğunu açın ve tüm bağlantıların sıkı olduğunu kontrol edin.

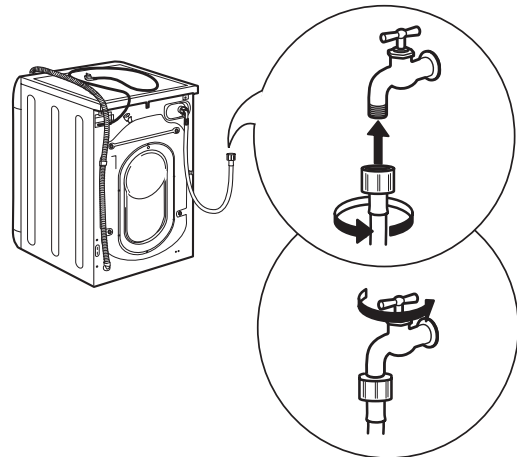
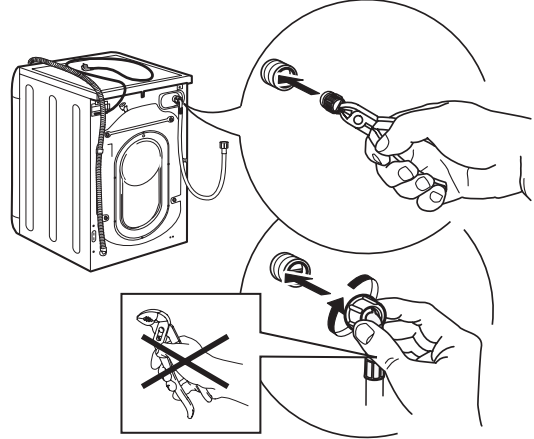

**DETERJAN ÇEKMECESİNİN TEMİZLENMESİ**

1. Serbest bırakma düğmesine basarken aynı anda deterjan çekmesini dışarı çekerek, deterjan çekmesini çıkarın.

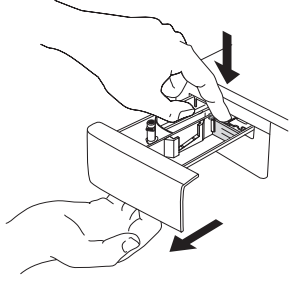

2. Yumuşatıcı bölmesinin geçme parçasını çıkarın.

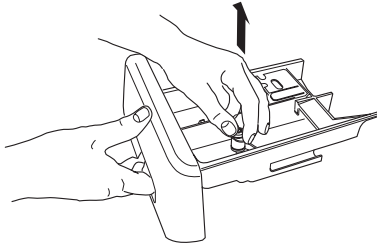

3. Tüm parçaları, tüm deterjan veya yumuşatıcı kalıntılarında kurtulana kadar musluk suyunun altında temizleyin.

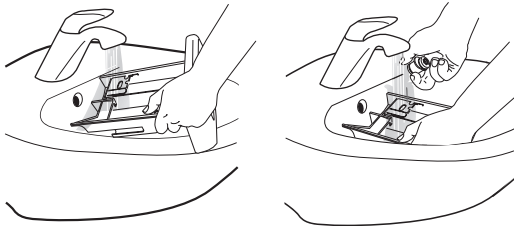

4. Parçaları yumuşak bir bezle silerek kurulayın.

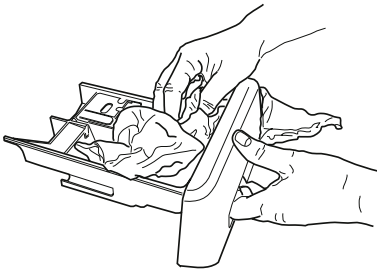

5. Deterjan çekmesini yerine takın ve deterjan bölmesine itin.

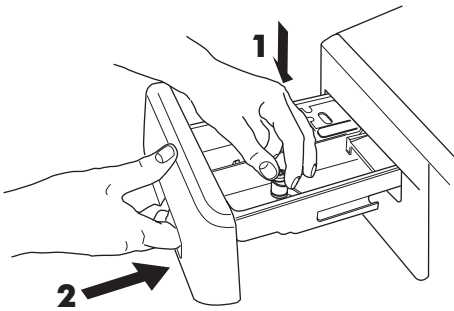
**SU FİLTRESİNİN TEMİZLENMESİ / ARTIK SUYUN BOŞALTIMASI**

⚠ Su filtresini temizlemeden veya artık suyu boşaltmadan önce çamaşır makinesini kapatın ve fişini çekin. Sıcak yıkama programı kullandıysanız, suyu boşaltmadan önce suyun soğumasını bekleyin.

⚠ Filtrenin tıkanması nedeniyle yıkama aşamasından sonra suyun boşaltılmaması durumuyla karşılaşmamak için, su filtresini düzenli olarak temizleyin.

⚠ Su boşaltılmazsa, ekranda su filtresinin tıkalı olabileceği belirtilir.

1. Koruyucu paneli çıkarın:  
bir tornavida ile, aşağıdaki resimde gösterilen işlemi yapın.

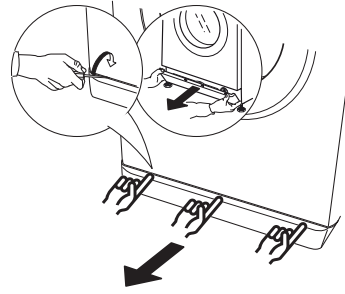

2. Tahliye edilen su için kap:  
artık suyu toplamak için, su filtresinin altına alçak ve geniş bir kap yerleştirin.

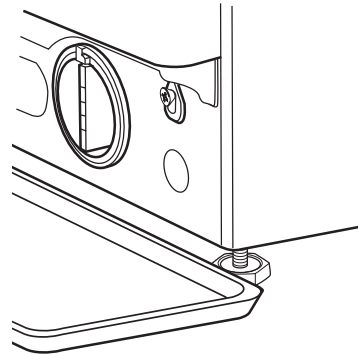

3. Suyu tahliye edin:  
suyun tamamı boşaltılana kadar, filtreyi yavaşça saat yönünün tersinde çevirin. Filtreyi çıkarmadan suyun dışarı çıkmasına izin verin. Kap dolduğunda, su filtresini saat yönünde çevirerek kapatın. Kabı boşaltın. Prosedürü, su tamamen dışarı atılana kadar tekrarlayın.

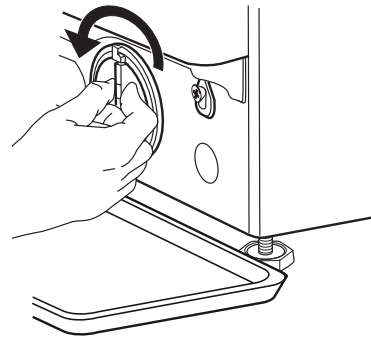

4. Filtreyi çıkarın:  
su filtresinin altına, az miktarda kalan suyu emebilecek bir pamuklu bez yayın. Ardından saat yönünün tersinde çevirerek su filtresini çıkarın.

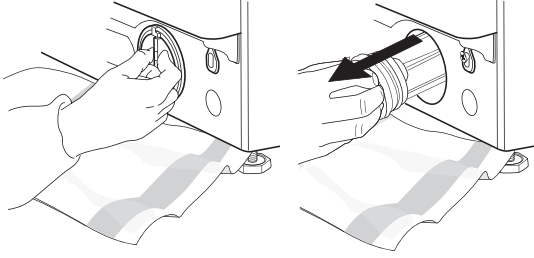

5. Su filtresini temizleyin:  
filtredeki kalıntıları giderin ve akan musluk suyunun altında temizleyin.

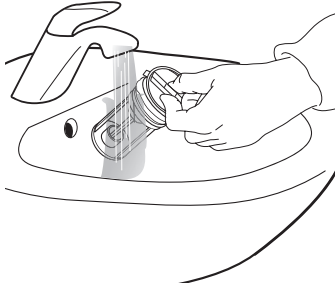

6. Su filtresini takın ve kaideyi yerine monte edin:  
su filtresini saat yönünde çevirerek yeniden takın. İzin verdiği ölçüde çevirdiğinizden emin olun; filtrenin kolu dikey konumda olmalıdır. su filtresinin su sızdırmazlığını test etmek için, deterjan çekmecesinin içine yaklaşık 1 litre su dökebilirsiniz.  
Ardından kaideyi yeniden monte edin.

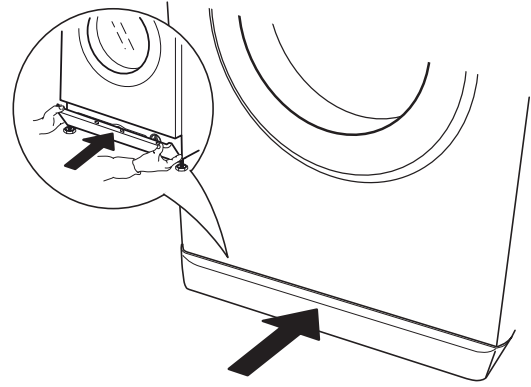
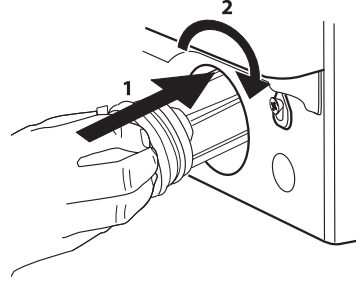

## İpucu ve Öneriler

### ÇAMAŞIRLARIN AYRILMASINA İLİŞKİN KURALLAR

- Kumaş türü / etiketin üzerinde yer alan talimatlar (pamuklu, karışık dokuma, sentetik, yünlü, elde yıkanan çamaşırlar)
- Renk (renkli giysileri beyazlardan ayırın, yeni aldığınız renkli giysilerinizi ayrı olarak yıkayın).
- Büyüklük (yıkama verimini ve tamburdaki ağırlık dağılımını iyileştirmek için, farklı büyüklükteki giysileri aynı yıkama yükünde yıkayın).
- Hassas çam. (küçük giysileri - naylon çoraplar gibi - ve kopçalı giysileri - örneğin sütyen - çamaşır torbasına veya fermuarlı bir yastık kılıfının içine yerleştirin).

### GİYSİLERİN ETİKETİNDE YER ALAN YIKAMA SEMBOLLERİ

Tekne simgesinde belirtilen değer, giysinin yıkanabileceği maksimum sıcaklıktır.

- Normal mekanik işlem
- Azaltılmış mekanik işlem
- Çok azaltılmış mekanik işlem
- Sadece elde yıkama
- Yıkamayın

### SU FİLTRESİNİ DÜZENLİ OLARAK TEMİZLEYİN

- Bu, filtrenin tıkanarak, suyun doğru bir şekilde tahliye edilmesini engellemesini önlemek için gereklidir.

### ENERJİ TASARRUFU VE ÇEVRENİN KORUNMASI

- "PROGRAM ÇİZELGESİ"nde verilen yük sınırlarına uymak, enerji, su ve deterjan tüketimini optimize edecek ve yıkama sürelerini azaltacaktır.
- Deterjan üreticisinin önerdiği deterjan miktarlarını aşmayın.
- 90°C'lik bir yıkama programı yerine 60°C'yi veya 60°C'lik bir yıkama programı yerine 40°C'yi kullanarak enerji tasarrufu yapın. Pamuklu giysiler için, daha uzun süren fakat daha az enerji tüketen 60°C "Pamuklu" programının kullanılmasını öneriyoruz.
- Yıkama sırasında enerji ve zaman tasarrufu sağlamak için, yıkama devrinin sonunda giysilerde kalan suyu azaltmak üzere program için kullanılabilir en yüksek sıkma hızını seçin.
- Yüksek sıcaklıkta yıkama programı kullanma gerekliliğini azaltacağından, lekeler için uygun bir leke çıkarıcı ile ön işlem uygulayın veya kurumuş lekeleri yıkama öncesinde su ile ıslatın.

## Servis çağırmadan önce...

Çamaşır makineniz, çeşitli otomatik güvenlik ve geribildirim işlevleriyle donatılmıştır. Bunlar, arızaların ve gerekli bakımın algılanabilmesini ve bildirilmesini sağlar.

Bu arızalar çoğunlukla o kadar küçüktür ki, birkaç dakika içinde düzeltilebilir.

Sorun	Olası sebepler / Çözümler:
<b>Çamaşır makinesi açılmıyor.</b>	<ul style="list-style-type: none"> <li>Fiş elektrik çıkışına bağlı değildir veya temas kurmak için yeterli değildir.</li> <li>Elektrik kesintisi vardır.</li> </ul>
<b>Yıkama devri başlamıyor.</b>	<ul style="list-style-type: none"> <li>"AÇIK/KAPALI" düğmesine basılmadı.</li> <li>"Başlat/Duraklat" düğmesine basılmadı.</li> <li>Su musluğu açık değil.</li> <li>"Gecikmeli başlatma" ayarlandı.</li> <li>Makine DEMO modunda; ekranda "dOn" ifadesinin görüntülenip görüntülenmediğini kontrol edin.</li> <li>Kapak tamamen kapalı değil.</li> </ul>
<b>Çamaşır makinesi su almıyor (ekranda "h2o" mesajı gösterilir). 5 saniyede bir "bip" sesi.</b>	<ul style="list-style-type: none"> <li>Su giriş hortumu musluğa bağlı değil.</li> <li>Hortum bükülmüş.</li> <li>Su musluğu açık değil.</li> <li>Şebeke su beslemesi kesilmiş.</li> <li>Yeterli basınç yok.</li> <li>"Başlat/Duraklat" düğmesine basılmadı.</li> </ul>
<b>Çamaşır makinesi sürekli su alıp boşaltıyor.</b>	<ul style="list-style-type: none"> <li>Boşaltma hortumu yerden 65 ila 100 cm mesafede takılmamış.</li> <li>Boşaltma hortumunun ucu suya batırılmış.</li> <li>Duvardaki tahliye konektöründe hava boşaltma deliği yok.</li> <li>Bu kontrolleri yaptıktan sonra sorun devam ederse, su musluğunu kapatın, çamaşır makinesini durdurun ve Satış sonrası servisi arayın. Eviniz bir binanın en üst katlarından birindeyse, bazen bir sifon etkisi meydana gelebilir ve çamaşır makinenizin sürekli olarak su alıp boşaltmasına yol açabilir. Piyasada bu tür sorunları önlemek için özel geri tepme valfleri mevcuttur.</li> </ul>
<b>Çamaşır makinesi su boşaltmıyor veya sıkıya geçmiyor.</b>	<ul style="list-style-type: none"> <li>Programda su boşaltma işlevi yoktur: belirli programlarda manuel olarak etkinleştirilmesi gerekir.</li> <li>Boşaltma hortumu bükülmüş.</li> <li>Boşaltma hattı tıkalı.</li> </ul>
<b>Çamaşır makinesi sıkma devri sırasında çok fazla sarsılıyor.</b>	<ul style="list-style-type: none"> <li>Kurulum sırasında tambur düzgün bir şekilde açılmamış.</li> <li>Çamaşır makinesi düz değil.</li> <li>Çamaşır makinesi, mobilya ve duvar arasına sıkışmış.</li> </ul>
<b>Çamaşır makinesi su sızdırıyor</b>	<ul style="list-style-type: none"> <li>Su giriş hortumu düzgün sıkılmamış.</li> <li>Deterjan çekmecesini tıkalı.</li> <li>Boşaltma hortumu düzgün bağlanmamış.</li> </ul>
<b>Makine kilitli ve ekranda hata kodu yanıp sönüyor (örn. F-01, F-..).</b>	<ul style="list-style-type: none"> <li>Makineyi kapatın, fişini prizden çıkarın ve tekrar açmadan önce 1 dakika kadar bekleyin.</li> <li>Sorun devam ederse, Satış sonrası servisi arayın.</li> </ul>
<b>Çok fazla köpük oluşuyor.</b>	<ul style="list-style-type: none"> <li>Deterjan, çamaşır makinesi ile uyumlu değildir ("çamaşır makinesi içindir", "elde yıkama ve çamaşır makineleri içindir" veya benzeri bir ifade yazmalıdır).</li> <li>Uygulanan doz çok fazladır.</li> </ul>
<b>Kapak, arıza gösterimiyle veya arıza gösterimi olmaksızın kilitli ve program çalışmıyor.</b>	<ul style="list-style-type: none"> <li>Kapak, güç kesintisi durumunda kilitlenir. Şebeke gücü geri geldiğinde program otomatik olarak devam edecektir.</li> <li>Çamaşır makinesi hareketsiz durumda. Program, hareketsiz durmanın sebebi ortadan kalktığında otomatik olarak devam edecektir.</li> </ul>

## Yetkili Servis

### Satış Sonrası Servisiyle irtibata geçmeden önce:

1. "Servis çağırılmadan önce" tablosundaki önerilerin yardımıyla sorunu kendi başınıza çözüp çözemeyeceğinize bakın.
2. Sorunun giderilip giderilmediğini görmek için, cihazı kapatıp açın.

Yukarıdaki kontrollerden sonra arıza halen devam ediyorsa IKEA Yetkili Servis Merkezi ile iletişime geçin.

Daima aşağıdakileri belirtin:

- arızanın kısa bir açıklaması;
- cihazın tipi ve modeli;
- servis numarası (bilgi etiketinde Service (Servis) sözcüğünden sonra gelen numara);

**SERVICE** 0000 000 00000



- tam adresinizi;
- telefon numaranız.

Onarım yapılması gerekiyorsa lütfen IKEA Yetkili Servis Merkezi ile iletişime geçin (orijinal yedek parçaların kullanılmasını ve onarımın doğru yapılmasını sağlamak için).

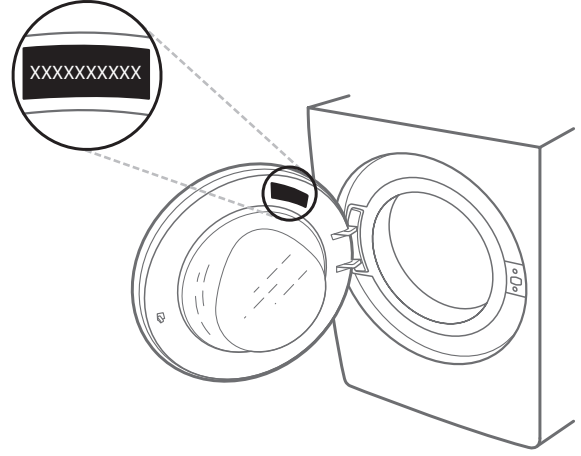

## Teknik veriler

<b>Ürün Boyutları</b>	Genişlik (mm)	595
	Yükseklik (mm)	845 - 855
	Derinlik (mm)	572
<b>Su bağlantısı</b>		
Su beslemesi		Soğuk
Su musluğu		3/4" dişli hortum konektörü
Minimum su besleme basıncı		100 kPa (1 bar)
Maksimum su besleme basıncı		1000 kPa (10 bar)
<b>Gerilim Değeri [V / Hz / A]</b>		220-240 V / 50 Hz / 10 A

## Çevre ile ilgili konular

### Ambalaj malzemelerinin bertarafı

Ambalaj malzemesi %100 dönüştürülebilir ve geri

dönüştürme simgesi ile işaretlenmiştir. ♻️

Bu nedenle, ambalajın çeşitli parçaları, çöplerin imhasına yönelik yerel yönetmeliklere tümüyle uygun ve sorumlu bir şekilde atılmalıdır.

### Ev aletlerinin atılması

Bu cihaz geri dönüştürülebilir veya yeniden kullanılabilir malzemelerle üretilmiştir. Yerel atık imha yönetmeliklerine uygun olarak çöpe atılmalıdır. Elektrikli ev eşyalarının muameleleri, geri kazanımı ve geri dönüşümüyle ilgili ayrıntılı bilgi için ilgili yerel makamlarınızla, ev atıklarını toplama hizmetleriyle veya cihazı satın aldığınız yer ile temasa geçin. Bu cihaz, 2012/19/AB sayılı Avrupa Direktifi, Atık Elektrikli ve Elektronik Ekipman (WEEE) ve (tadil edilmiş) 2013 tarihli Atık Elektrikli ve Elektronik Ekipman yönetmeliği ile uygunluk işaretine sahiptir. Bu ürünün doğru şekilde bertaraf edilmesini sağlayarak, çevre ve insan sağlığına yönelik olumsuz sonuçları önlemeye yardımcı olacaksınız.

Ürün veya beraberindeki dokümanlar üzerindeki  simgesi, bu ürünün evsel atık olarak işlenmemesi, elektrikli ve elektronik ekipmanların geri dönüştürülmesine yönelik uygun bir toplama merkezine götürülmesi gerektiğini belirtir.



## IKEA GARANTİSİ

### IKEA garantisi ne kadar süreyle geçerlidir?

Bu garanti, cihazınızın IKEA'dan ilk satın alındığı tarihten itibaren beş yıl süreyle geçerlidir. Satın alma işlemi kanıtlamak üzere, satış makbuzunun aslı istenir. Garanti kapsamında servis çalışması yapılması durumu, cihazın garanti süresini uzatmaz.

### Servisi kim sunar?

IKEA servis sağlayıcısı, kendi servis işletmeleri veya yetkili servis ortağı ağı üzerinden servisi sağlayacaktır.

### Bu garanti neleri kapsar?

Garanti, cihazın IKEA'dan satın alındığı tarihten itibaren kusurlu yapım nedeniyle veya malzeme kusurları nedeniyle yaşanan cihaz arızalarını kapsar. Bu garanti sadece evsel kullanım için geçerlidir. İstisnalar, "Neler bu garantinin kapsamına girmez?" başlığı altında belirtilmiştir. Cihazın özel bir harcama yapılmaksızın onarım için erişilebilir olması koşuluyla; garanti süresi içinde, örneğin onarımlar, parçalar, işçilik ve yol gibi, arızayı girmek için yapılan masraflar karşılanacaktır. AB kılavuzları (No. 99/44/EG) ve ilgili yerel yönetmelikler bu koşullar üzerinde geçerlidir. Değiştirilen parçalar IKEA'nın malı olacaktır.

### IKEA sorunu düzeltmek için ne yapacaktır?

IKEA'nın görevlendirdiği Servis Sağlayıcısı, ürünü inceleyecek ve bu garanti kapsamında yer alıp almadığına, tamamen kendi takdirine göre karar verecektir. Kapsam dahilinde olduğunun değerlendirilmesi durumunda, IKEA Servis Sağlayıcısı veya onun yetkili servis ortağı bunun üzerine kendi servis işletmeleri aracılığıyla ve tamamen kendi takdirine göre ya kusurlu ürünü onarmak ya da aynısıyla veya benzer bir ürünle değiştirecektir.

### Neler bu garantinin kapsamına girmez?

- Normal aşınma ve yıpranma.
- Kasıtlı veya taksirli hasar, kullanım talimatlarına uymamaktan, hatalı montajdan veya yanlış voltaj bağlantısından kaynaklanan hasar, kimyasal veya elektrokimyasal reaksiyondan, pastan, korozyondan kaynaklanan hasar veya su şebekesindeki aşırı kireçten kaynaklanan hasar dahil olmak ancak bununla sınırlı olmamak üzere su hasarı, normal dışı çevresel koşullardan kaynaklanan hasar.
- Piller ve lambalar dahil olmak üzere sarf malzemeleri.
- Her tür çizik ve olası renk değişimleri ile birlikte, cihazın normal kullanımını etkilemeyen, işlevsel olmayan, dekoratif parçalar.
- Yabancı cisimlerin veya maddelerin kazayla yol açtığı hasarlar ve filtrelerin, tahliye sistemlerinin veya sabun gözlerinin temizlenmesi veya tıkanıklığının giderilmesi.
- Aşağıdaki parçalarda oluşan hasarlar: seramik cam, aksesuarlar, tabak ve çatal-bıçak takımı sepetleri, besleme ve tahliye boruları, sızdırmazlık elemanları, lambalar ve lamba kapakları, ekranlar, düğmeler, mahfazalar ve mahfaza kısımları. Bu hasarların üretim kusurlarından kaynaklandığının kanıtlanması şarttır.
- Bir teknisyenin ziyareti sırasında hiçbir arıza tespit edilemeyen durumlar.
- Görevli servis sağlayıcılarımız ve/veya sözleşmeli bir yetkili servis ortağı tarafından gerçekleştirilmeyen onarımlar veya orijinal olmayan parçaların kullanıldığı onarımlar.
- Kusurlu montajdan veya şartnameye göre yapılmayan montajdan kaynaklı onarımlar.
- Cihazın ev dışında bir ortamda, diğer bir deyişle profesyonel kullanımı.
- Nakliye hasarları. Bir müşterinin ürünün kendi evine veya başka bir adrese nakliyesini gerçekleştirdiği durumlarda, nakliye sırasında oluşabilecek hasardan IKEA sorumlu değildir. Öte yandan, ürünü müşterinin teslimat adresine IKEA'nın teslim ettiği durumlarda, söz konusu teslimat sırasında üründe oluşan hasar IKEA tarafından karşılanacaktır.
- IKEA cihazının ilk montajını gerçekleştirme maliyeti.
- Bununla birlikte, IKEA tarafından görevlendirilmiş bir Servis Sağlayıcısının veya onun yetkili servis ortağının cihazı işbu garanti koşulları altında onarması veya değiştirmesi durumunda; görevli Servis Sağlayıcısı veya onun yetkili servis

ortağı, gerekmesi halinde, onarılan cihazı yeniden monte edecek veya değiştirilen cihazı monte edecektir.

- Bu koşul İrlanda'da geçerli değildir; müşteri, ayrıntılı bilgi için IKEA'nın yerel özel satış sonrası hattına veya görevli Servis Sağlayıcısına başvurmalıdır. (sadece İngiltere için)

Bu kısıtlamalar, cihazı başka bir AB ülkesinin teknik güvenlik şartnamelerine uyarlamak amacıyla, kalifiye bir uzman tarafından bizim orijinal parçalarımız kullanılarak gerçekleştirilen kusursuz çalışma için geçerli değildir.

### Ülke hukukunun geçerliliği

IKEA garantisi size tüm yerel yasal talepleri kapsayan veya bunların ötesine geçen özel yasal haklar verir. Öte yandan, işbu koşullar yerel mevzuatta açıklanan tüketici haklarını hiçbir şekilde sınırlamaz.

### Geçerlilik alanı

Bir AB ülkesinde satın alınan ve başka bir AB ülkesine götürülen cihazlar için, servisler yeni ülkedeki normal garanti koşulları çerçevesi içerisinde sunulacaktır.

Garanti çerçevesi içerisinde servis sunma yükümlülüğü, ancak cihazın kendisi ve montajı aşağıdakilere uygunsuzsa mevcuttur:

- garanti talebinde bulunulan ülkenin teknik şartnameleri;
- Montaj Talimatları ve Kullanıcı Kılavuzu Güvenlik Bilgileri.

### IKEA cihazları için özel SATIN SONRASI servis

Aşağıdakiler için lütfen IKEA'nın görevlendirdiği Yetkili Servis Merkezine başvurmaktan çekinmeyin:

- işbu garanti kapsamında bir servis isteğinde bulunmak;
  - IKEA cihazının özel IKEA mutfak mobilyasına montajı hakkında açıklama istemek;
  - IKEA cihazlarının işlevleri hakkında açıklama istemek.
- Size en iyi desteği sağlayabilmemiz için, bizimle iletişime geçmeden önce lütfen Montaj Talimatlarını ve/veya Kullanıcı Kılavuzunu dikkatle okuyun.

### Servise ihtiyaç duyduğunuzda bize nasıl ulaşabilirsiniz



IKEA'nın atadığı Yetkili Servis Merkezleri ve ilgili yerel telefon numaralarının tam listesi için lütfen bu kılavuzun son sayfasına bakın.

- **Size daha hızlı servis sunabilmemiz için, bu kılavuzda liste halinde verilen özel telefon numaralarını kullanmanızı tavsiye ederiz. Her zaman, desteğe ihtiyaç duyduğunuz özel cihazın kitapçığında listelenen numaralara başvurun. Ayrıca lütfen her zaman, IKEA ürün numarasına (8 basamaklı kod) ve cihazınızın bilgi etiketinde bulunan 12 basamaklı servis numarasına başvurun.**

### SATIŞ MAKBUZUNU SAKLAYIN!

Bu sizin satın alma işleminizin kanıtıdır ve garantinin uygulanması için gereklidir. Satış makbuzu ayrıca, satın aldığınız her bir cihazın IKEA adını ve ürün numarasını (8 basamaklı kod) bildirir.

### İlave yardıma ihtiyacınız mı var?

Cihazlarınızın Satış Sonrası servisi ile ilgili olmayan tüm ilave sorularınız için lütfen size en yakın IKEA mağazası çağrı merkezine ulaşın. Bizimle iletişime geçmeden önce cihaz dokümantasyonunu dikkatle okumanızı tavsiye ederiz.

## Obsah

Informácie o bezpečnosti	20	Čistenie a údržba	30
Informácie o vašom novom spotrebiči	22	RADY A TIPY	32
Opis spotrebiča	23	Čo urobiť, ak...	33
Ovládací panel	24	Popredajný servis	34
Prvé použitie	24	Technické údaje	34
každodenné používanie	25	Informácie týkajúce sa ochrany životného prostredia	34
Programy	26	ZÁRUKA IKEA	35
Funkcie	27		

## Informácie o bezpečnosti

### DÔLEŽITÉ, PREČÍTAJTE SI A DODRŽIAVAJTE

Pred použitím spotrebiča si prečítajte tieto bezpečnostné pokyny. Uchovajte ich poruke pre budúce použitie. V týchto pokynoch a na samotnom spotrebiči sú uvedené dôležité bezpečnostné opatrenia, ktoré musíte vždy dodržiavať.

Výrobca odmieta zodpovednosť v prípade nedodržania týchto bezpečnostných pokynov, nenáležitého používania spotrebiča alebo nesprávneho nastavenia ovládania.

⚠ Veľmi malé deti (0 – 3 roky) by sa nemali zdržiavať v okolí spotrebiča. Malé deti (3 – 8 rokov) nepúšťajte k spotrebiču bez dozoru. Deti od 8 rokov a osoby so zníženými fyzickými, zmyslovými a mentálnymi schopnosťami alebo s nedostatkom skúseností a znalostí môžu používať tento spotrebič len v prípade, ak sú pod dozorom alebo dostali pokyny týkajúce sa používania spotrebiča bezpečným spôsobom a chápu hroziace nebezpečenstvá. Deti sa nesmú hrať so spotrebičom. Čistenie a údržbu nesmú vykonávať deti bez dozoru.

Dvierka nikdy neotvárajte nasilu a nepoužívajte ich ako stupienok.

### POVOLENÉ POUŽÍVANIE

⚠ **UPOZORNENIE:** Spotrebič nie je určený na ovládanie externým vypínačom, ako je časovač alebo samostatný systém diaľkového ovládania.

⚠ Tento spotrebič je určený na použitie v domácnosti alebo na podobné účely ako napr.: v oblastiach kuchyniek pre personál v dielňach, kanceláriách a iných pracovných prostrediach; na farmách; pre hostí v hoteloch, motelloch, penziónoch alebo iných ubytovacích zariadeniach; na spoločné používanie v činžiakoch alebo v samoobslužných práčovniach.

⚠ Nevkladajte do spotrebiča viac, než je jeho maximálna kapacita (kg suchej bielizne) uvedená v tabuľke programov.

⚠ Tento spotrebič nie je určený na profesionálne používanie. Spotrebič nepoužívajte vonku.

⚠ Nepoužívajte žiadne rozpúšťadlá (napr. terpentín, benzén), pracie prostriedky obsahujúce rozpúšťadlá, čistiaci prášok, čistiace prostriedky na sklo alebo univerzálne čistiace prostriedky alebo horľavé kvapaliny; v práčke neperte tkaniny, ktoré boli ošetrené rozpúšťadlami alebo horľavými kvapalinami.

### INŠTALÁCIA

⚠ So spotrebičom musia manipulovať a inštalovať ho minimálne dve osoby – riziko zranenia. Pri vybalovaní a inštalovaní používajte ochranné rukavice – nebezpečenstvo porezania.

Ak chcete na práčku položiť sušičku bielizne, najprv zavolajte servis alebo odborníka, aby ste si overili, či je to možné. Umiestnenie sušičky na práčku je možné iba s pomocou príslušnej súpravy, ktorú dostanete v servise alebo u špecializovaného predajcu.

⚠ Nikdy nepremiestňujte spotrebič zdvihnutím za pracovnú plochu alebo vrchný kryt.

⚠ Inštaláciu, vrátane prívodu vody (ak je), elektrického zapojenia a taktiež opravy musí vykonávať kvalifikovaný technik. Nikdy neopravujte ani nevymieňajte žiadnu časť spotrebiča, ak to nie je uvedené v návode na používanie. Nepúšťajte deti k miestu inštalácie.

Po vybalení spotrebiča sa uistite, že sa počas prepravy nepoškodil. V prípade problémov sa obráťte na predajcu alebo najbližší popredajný servis. Po inštalácii treba odpad z balenia (plasty, kusy polystyrénu a pod.) uložiť mimo dosahu detí – nebezpečenstvo udusenía. Pred vykonávaním inštaláčnych prác musíte spotrebič odpojiť od elektrického napájania – nebezpečenstvo zásahu elektrickým prúdom. Počas inštalácie dávajte pozor, aby ste spotrebičom nepoškodili napájací kábel – nebezpečenstvo požiaru alebo zásahu elektrickým prúdom. Spotrebič zapnite až po úplnom dokončení inštalácie.

⚠ Spotrebič neinštalujte na mieste, kde by mohol byť vystavený extrémnym



podmienkam, napríklad: kde je slabé vetranie, teplota pod 5°C alebo nad 35°C.

⚠ Pri inštalovaní spotrebiča skontrolujte, či sú všetky štyri nožičky stabilné a pevne dosadajú na podlahu, v prípade potreby ich nastavte a pomocou vodováhy skontrolujte, či je spotrebič v dokonale vodorovnej polohe.

⚠ Ak spotrebič inštalujete na drevené alebo plávajúce podlahy (určité parketové a laminátové materiály), pripevnite k podlahe preglejkovú dosku 60 × 60 × 3 cm (minimálne) a spotrebič postavte na ňu.

⚠ Napojte prírodnú hadicu (hadice) k prívodu vody podľa smerníc miestnej vodárenskej spoločnosti.

⚠ Iba pre modely s prívodom studenej vody: nepripájajte k prívodu teplej vody.

⚠ Pre modely s prívodom teplej vody: Teplota privádzanej teplej vody nesmie prekročiť 60°C.

⚠ Práčka je upevnená prepravnými skrutkami, aby sa predišlo prípadnému poškodeniu vnútorných častí pri preprave. Pred použitím práčky musíte vybrať prepravné skrutky.

Po ich vybratí zakryte otvory štyrmi priloženými plastovými krytmi.

⚠ Po inštalácii spotrebiča počkajte niekoľko hodín, aby sa prispôbil podmienkam okolia v miestnosti, a až potom ho zapnite.

⚠ Skontrolujte, či vetracie otvory v spodnej časti práčky (ak sú k dispozícii na vašom modeli) nie sú zakryté kobercom alebo iným materiálom.

⚠ Na pripojenie spotrebiča k prívodu vody používajte iba nové hadice. Staré súpravy hadíc už nepoužívajte.

⚠ Tlak privádzanej vody musí byť v rozsahu 0,1 – 1 MPa.

⚠ Nikdy neopravujte ani nevymieňajte žiadnu časť spotrebiča, ak to nie je uvedené v návode na používanie. Využívajte iba autorizovaný servis.

Vykonávanie opráv vlastnoručne alebo nekvalifikovanými osobami môže mať za následok nebezpečné nehody ohrozujúce život alebo zdravie a značné škody na majetku.

Náhradné diely budú k dispozícii 7 až 10 rokov podľa špecifických požiadaviek predpisov.

Náhradné diely nájdete tu:

<https://parts-selfservice.whirlpool.com/en/landing>

### **VAROVANIE V SÚVISLOSTI S ELEKTRICKÝM PRIPOJENÍM**

⚠ Spotrebič sa musí dať odpojiť od napájania buď vytažením zástrčky, pokiaľ je ľahko dostupná, alebo prostredníctvom

prístupného viacpólového prepínača nainštalovaného pred zásuvkou podľa pravidiel pre elektrické vedenia a spotrebič musí byť uzemnený v súlade s národnými bezpečnostnými normami pre elektrotechniku.

⚠ Nepoužívajte predlžovacie káble, rozdvójky ani adaptéry. Po inštalácii spotrebiča nesmú byť jeho elektrické časti prístupné používateľom. Nepoužívajte spotrebič, keď ste mokří alebo naboso. Spotrebič neuvádzajte do činnosti, ak je poškodený napájací kábel alebo zástrčka, ak nepracuje správne, ak je poškodený alebo ak spadol.

⚠ Ak je poškodený napájací elektrický kábel, musí ho výrobca, jeho autorizovaný servis alebo podobne kvalifikovaná osoba nahradiť rovnakým káblom, aby sa predišlo nebezpečenstvu zásahu elektrickým prúdom.

### **ČISTENIE A ÚDRŽBA**

⚠ **UPOZORNENIE:** Pred vykonaním údržby vždy dbajte na to, aby bol spotrebič vypnutý a odpojený od elektrickej siete. Aby ste sa vyhli riziku úrazu, používajte ochranné rukavice (riziko tržnej rany) a bezpečnostnú obuv (riziko pomliaždenia); nezabudnite vykonávať manipuláciu dvoma osobami (zníženie zaťaženia); nikdy nepoužívajte parné čistiace zariadenie (nebezpečenstvo zásahu elektrickým prúdom).

Neodborné opravy nepovolené výrobcom môžu mať za následok ohrozenie zdravia a bezpečnosti, za ktoré výrobca nemôže niesť zodpovednosť. Na chyby alebo poškodenia spôsobené neodbornými opravami alebo údržbou sa nevzťahuje záruka, ktorej podmienky sú uvedené v dokumente dodanom so zariadením.

### **PREPRAVA A MANIPULÁCIA**

⚠ Nikdy nezdvíhajte práčku tak, že ju uchopíte na vrchnú časť.

1. Vytiahnite sietovú šnúru so zásuvky a zatvorte prívod vody.
2. Uistite sa, že sú dvierka práčky a dávkovač pracieho prostriedku správne zatvorené.
3. Odpojte prírodnú hadicu od vodovodného ventilu a vytiahnite odtokovú hadicu z miesta odtoku. Vypustite všetku vodu z oboch hadíc a upevnite ich tak, aby sa počas prepravy nepoškodili.
4. Upevnite prepravné skrutky. Postupujte podľa pokynov na odstránenie prepravných skrutiek v Inštaláčnej príručke v opačnom poradí.

⚠ Neprepravujte práčku bez upevnených prepravných skrutiek.

## Informácie o vašom novom spotrebiči

Vaša nová práčka/sušička je vybavená nasledujúcimi funkciami, ktoré vám pomôžu dosiahnuť dokonalé výsledky.

Funkcia	Opis
Technológia snímačov	Pokročilé snímače schopné prispôbiť zdroje podľa detekcie množstva a typu náplne. To umožňuje ušetriť až 50 %* vodnej energie a času. (*Porovnanie maximálnej náplne a 1 kg náplne v práčke s technológiou snímačov a programom Bavlna 60°.
Fresh Plus	Ošetrovanie na konci cyklu. Po skončení cyklu sa spustí dokonalá kombinácia jemného naparovania a otáčania bubna, čím si odevy uchovávajú sviežosť až 6 hodín. Toto ošetrovanie znižuje riziko vzniku záhybov a zabraňuje množeniu hlavných zdrojov zápachu
Naparovanie	Jemný program výhradne s naparovaním určený na osvieženie odevov, odstránenie nepríjemných zápachov, uvoľnenie vlákien a vyhladenie záhybov.
Invertorový motor	Spôľahlivosť motora je zaistená bezkefovou technológiou a invertorové riadenie dosahuje vysokú energetickú účinnosť.
Pohyby bubna	Frekvencia a trvanie pohybov bubna sú dokonale prispôsobené každému druhu praného prádla (druh textílie, farba a tvar). Tým sa zaisťuje maximálna starostlivosť a výkonnosť.
Pauza/Otvorenie dvierok/Doplnenie	Ak chcete pridať alebo vybrať bielizeň, jednoducho stlačte tlačidlo „Pauza“ a potom pokračujte v programe ďalším stlačením tohto tlačidla.

## Opis spotrebiča

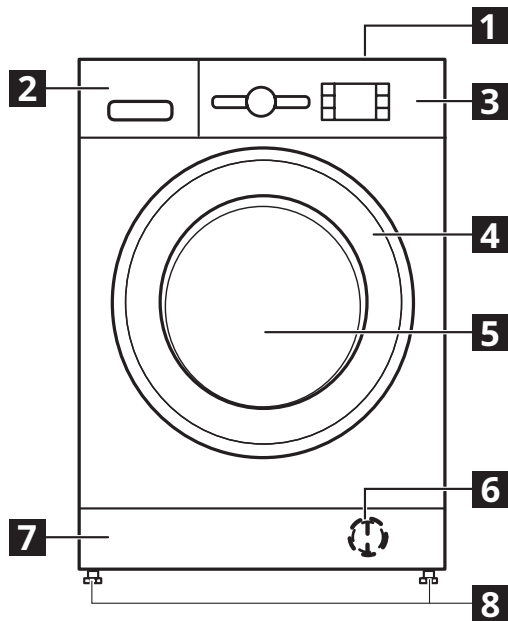

- 1** Pracovná doska
- 2** Dávkovač pracieho prostriedku
- 3** Ovládací panel
- 4** Rukoväť dvierok
- 5** Dvierka
- 6** Vodný filter – za soklom
- 7** Sokel (vyberateľný)
- 8** Nastaviteľné nožičky (4)

## DÁVKOVAČ PRACIEHO PROSTRIEDKU

1. Priehradka na hlavné pranie **II**
  - Prací prostriedok na hlavné pranie
  - Odstraňovač škvŕn
  - Zmäkčovač vody
  - Ak sa používa práškový prací prostriedok, „vyberateľná plastová priečka“ **A** nie je potrebná a môže sa vybrať a umiestniť do zásuvky **B**.
  - Vyberateľná plastová priečka (**A**) sa dodáva v plastovom vrecku ako montážny prvok s vekami.
2. Priehradka na predpieranie **I**
  - Prací prostriedok na predpieranie
3. Priehradka na aviváž **☼**
  - Avivážny prostriedok
  - Tekutý škrob
- ⚠ Aviváž alebo škrob vlievajte iba po značku „MAX“.
4. Uvoľňovacie tlačidlo **↻**  
(Po jeho stlačení môžete vytiahnuť dávkovač pracieho prostriedku a vyčistiť ho)

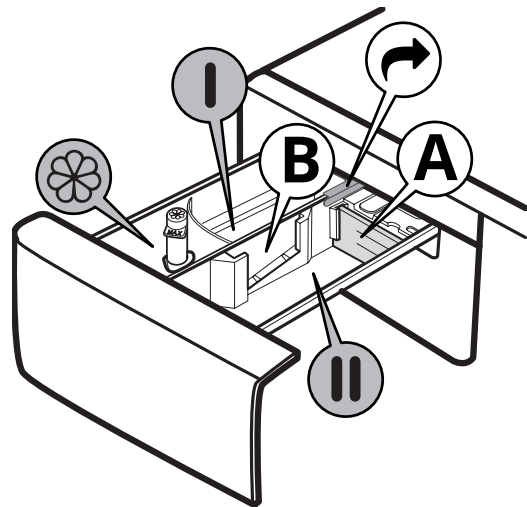

## PRÍSLUŠENSTVO

Súprava na montáž nad práčku je dostupná v predajniach IKEA.

## STACKING KIT

Pomocou tejto súpravy môžete na vrch práčky upevniť sušičku a tak ušetriť priestor a tiež uľahčiť nakladanie a vykladanie bielizne zo sušičky vo vyššej polohe.

## DVIERKA

Dvierka otvoríte potiahnutím rukoväte.

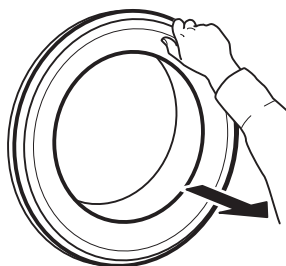

Dvierka zatvoríte podržaním rukoväte a zatlačením tak, aby zaznelo cvaknutie uzatvorenia.

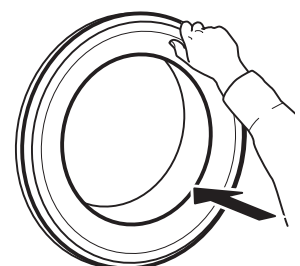

## Ovládací panel

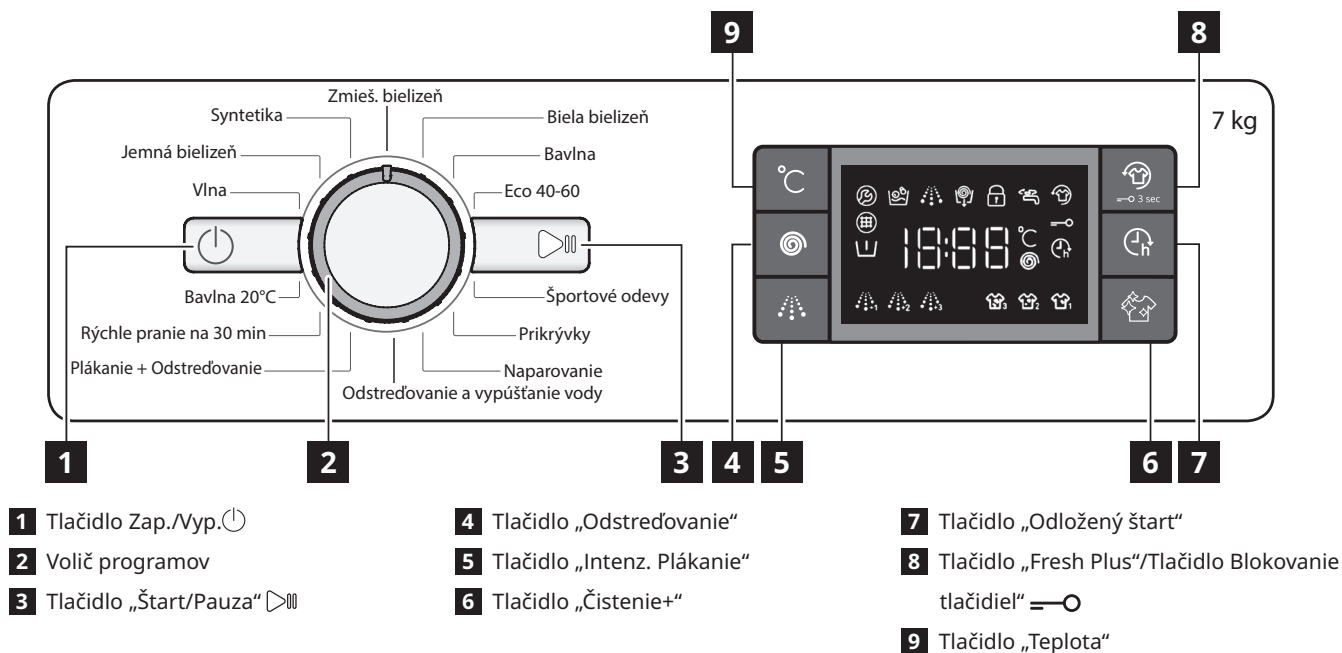

**1** Tlačidlo Zap./Vyp. ⏻

**2** Volič programov

**3** Tlačidlo „Štart/Pauza“ ▶⏸

**4** Tlačidlo „Odstreďovanie“

**5** Tlačidlo „Intenz. Plákanie“

**6** Tlačidlo „Čistenie+“

**7** Tlačidlo „Odložený štart“

**8** Tlačidlo „Fresh Plus“/Tlačidlo Blokovanie tlačidiel = 🔑

**9** Tlačidlo „Teplota“

## KONTROLKY NA DISPLEJI

	<b>Zamknuté dvierka</b>	Tento ukazovateľ sa rozsvieti <ul style="list-style-type: none"> <li>• po spustení programu</li> <li>• okružle dvierka sú zablokované</li> </ul>
	<b>Fresh Plus</b>	Tento ukazovateľ sa rozsvieti <ul style="list-style-type: none"> <li>• po stlačení tlačidla Fresh Plus</li> </ul>
	<b>Odložený štart</b>	Tento ukazovateľ sa rozsvieti <ul style="list-style-type: none"> <li>• po stlačení tlačidla Odloženie štartu</li> </ul>
	<b>Blokovanie tlačidiel</b>	Tento ukazovateľ sa rozsvieti <ul style="list-style-type: none"> <li>• po aktivácii funkcie „Blokovanie tlačidiel“, ktorá sa aktivuje stlačením a podržaním tlačidla 8 na 3 sekundy</li> </ul>
	<b>Ukazovateľ fázy prania</b>	Tento indikátor ukazuje aktuálnu fázu prania, prechádza zľava doprava cez fázy pranie, pláchanie vypúšťanie. Rozsvietený indikátor ukazuje, ktorá fáza práve prebieha.
	<b>Volajte servis</b>	<b>Chyba:</b> Zavolajte popredajný servis <ul style="list-style-type: none"> <li>• Pozrite si časť „Čo urobiť, ak...“</li> <li>• Ak ukazovateľ zostáva, volajte popredajný servis</li> </ul>
	<b>Vodný filter upchatý</b>	<b>Chyba:</b> Vodný filter upchatý <ul style="list-style-type: none"> <li>• Voda neodteká; vodný filter môže byť zanesený</li> </ul>
	<b>Chýba voda</b>	<b>Chyba:</b> Chýba voda <ul style="list-style-type: none"> <li>• Žiadny alebo nedostatočný prívod vody.</li> </ul>

## Prvé použitie

Odstráňte prípadné nečistoty z výroby:

- Vyberte program „Bavlna“ pri teplote 60°C.
- Do priehradky na hlavné pranie II v dávkovači pracieho prostriedku pridajte malé množstvo pracieho prášku (maximálne 1/3 množstva pracieho prostriedku odporúčaného výrobcom na mierne znečistenú bielizeň).

- Spustite program **bez prídania bielizeň** (s prázdny bubnom).
- Viac informácií o výbere a spustení programu nájdete v časti „KAŽDODENNÉ POUŽÍVANIE“.

## každodenné používanie

### PRÍPRAVA BIELIZNE

#### Vyprázdnite vrecká



- Mince, spinky na papier a pod. by mohli poškodiť bielizeň i komponenty práčky.
- Papierové vreckovky sa počas cyklu prania rozpadnú a útržky potom treba odstraňovať ručne.

#### Zapnite všetky zipsy, gombíky a háčiky. Zaviažte všetky šnúrky alebo opasky



- Menšie kusy odevov (napr. nylonové pančucháče, opasky a pod.) a odevy s háčikmi (napr. podprsenky) vložte do látkového vrecka alebo návliečky na vankúš so zipsom.



- Zo záclon odopnite krúžky alebo vložte záclony aj s krúžkami do látkového vrecka.

### AKO POUŽÍVAŤ PRÁČKU

#### 1. Vložte bielizeň



Otvorte dvierka a vložte bielizeň. Vkladajte kusy bielizne po jednom a voľne do bubna, bez prepľňovania. Dodržujte maximálne množstvá plnenia uvedené v „TABUĽKE PROGRAMOV“. Preplnenie práčky má za následok nedostatočne vypratú a pokrčenú bielizeň.

#### 2. Zatvorte dvierka





Uistite sa, že sa bielizeň nezachytila medzi sklom na dvierkach a gumovým tesnením. Zatvorte dvierka tak, aby ste počuli kliknutie.

#### 3. Otvorte vodovodný ventil



Uistite sa, že práčka je pripojená k prívodu vody. Otvorte vodovodný ventil.

#### Zapnite práčku

Stlačte „ZAP./VYP.“ , svetielko „Štart/Pauza“  pomaly bliká.

#### 4. Nastavte požadovaný program

Pomocou „voliča programov“ si zvolte požadovaný program. Práčka automaticky zobrazuje východiskového nastavenia teploty a potom čas trvania pracieho cyklu. V prípade potreby upravte nastavenie teploty a/alebo rýchlosti odstreďovania príslušnými tlačidlami.

#### V prípade potreby zmeňte teplotu

Stláčaním tlačidla „Teplota“  postupne znižujete nastavenú teplotu až do nastavenia prania v studenej vode (na displeji sa zobrazí „-“). Ak tlačidlo stlačíte znova, nastaví sa maximálne možné nastavenie.

#### V prípade potreby zmeňte rýchlosť odstreďovania

Stláčaním tlačidla „Odstreďovanie“  sa postupne znižuje rýchlosť odstreďovania, až sa cyklus odstreďovania vypne (na displeji sa zobrazí „0“). Ak tlačidlo stlačíte znova, nastaví sa maximálne možné nastavenie.

#### V prípade potreby vyberte funkcie

Stláčaním tlačidla zvolte funkciu; na displeji sa rozsvieti príslušný symbol. Opätovným stláčaním tlačidla voliteľnú funkciu zrušíte; svetlo zhasne.

 Ak je zvolená funkcia nekompatibilná s nastaveným programom, upozorní na to bzučiak (3 pípnutia) a príslušná kontrolka bude blikáť.

 Ak je zvolená funkcia nekompatibilná s inou predtým nastavenou funkciou, len naposledy vykonaný výber zostane aktívny.

#### 5. Pridajte prací prostriedok

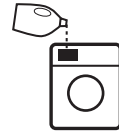

Vytiahnite dávkovač pracieho prostriedku a pridajte prací prostriedok (a prísady/aviváž) do príslušných priehradiek, ako je opísané v časti „DÁVKOVAČ PRACIEHO PROSTRIEDKU“. Dodržujte odporúčania na dávkovanie na obale pracieho prostriedku.



 Správne množstvo pracieho prostriedku/prídavných prostriedkov je dôležité, pretože:

- optimalizuje výsledný prací efekt
- predchádza sa tak podráždeniu pokožku zvyškom nadbytočného pracieho prostriedku vo vašej bielizni
- šetrí peniaze, lebo zabráňuje zbytočnému používaniu nadmerného množstva pracieho prostriedku
- chráni práčku, lebo zabráňuje väpenateniu jej častí
- chráni životné prostredie, lebo predchádza zbytočnému zaťaženiu životného prostredia.

#### 6. Odloženie spustenia programu

- Nastavenie neskoršieho spustenia programu nájdete v časti „FUNKCIE/ODLOŽENÝ ŠTART“ na strane 27.



#### 7. Spustenie programu

- Stlačte tlačidlo ŠTART/PAUZA. Spotrebič zablokuje dvierka ( symbol svieti) a bubon sa začne krútiť; dvierka budú odomknuté ( symbol sa vypne) a potom sa znova zablokujú ( symbol svieti) ako prípravná fáza každého pracieho cyklu. Zvuk kliknutia patrí k mechanizmu zablokovania dvierok. Po zablokovaní dvierok sa do bubna napustí voda a začne sa fáza prania.

#### 8. Zmeňte nastavenia prebiehajúceho programu, ak je to potrebné

Vaše nastavenia môžete zmeniť aj v prípade, že program už beží. Zmeny sa použijú za predpokladu, že príslušná fáza programu ešte nie je ukončená.



Zmena nastavení prebiehajúceho programu:

- Stláčením tlačidla „Štart/Pauza“  (potvrdzujúce „pípnutie“) pozastavíte prebiehajúci program.
- Zmeníte nastavenia.
- Znovu stlačte tlačidlo „Štart/Pauza“  (potvrdzujúce „pípnutie“) a program bude pokračovať.

 Ak ste zmenili program, nepridávajú prací prostriedok pre nový program.

Aby ste zabránili náhodnej zmene spusteného programu (napríklad deťmi), použite „Blokovanie tlačidiel“  (pozri časť „FUNKCIE“).



#### Pozastavte bežiaci program a otvorte dvierka (v prípade potreby)

- Stláčením tlačidla „Štart/Pauza“  pozastavíte prebiehajúci program.
- Ak hladina vody alebo teplota nie je príliš vysoká, kontrolka „Zamknuté dvierka“  zhasne. Môžete otvoriť dvierka a, napríklad, pridať bielizeň alebo vybrať bielizeň, ktorú ste omylom vložili.
- Stlačte tlačidlo „Štart/Pauza“  a program bude pokračovať.

#### 9. Zrušenie prebiehajúceho programu v prípade potreby

- Stlačte tlačidlo „Zap./Vyp.“ : na displeji sa zobrazí odpočítavanie, kým sa práčka nezastaví.
- Ak je hladina vody a teplota dostatočne nízka, dvierka sa odomknú a možno ich otvoriť.
- Ak je v bubne ešte voda, dvierka zostanú zamknuté. Ak chcete dvierka odomknúť, zapnite práčku, zvolte program „Odstreďovanie a vypúšťanie“ a vypnite možnosť odstreďovania nastavením rýchlosti odstreďovania na „0“.
- Voda sa vypustí a na konci programu sa dvierka odomknú.

**10. Po skončení programu práčku vypnite**

- Po skončení programu sa na displeji zobrazí „END“ (Koniec).
- Dvierka možno otvoriť, iba keď zhasne symbol „Zamknuté dvierka“ .
- Skontrolujte, či kontrolka „Zamknuté dvierka“  zhasla, potom dvierka otvorte a vyberte bielizeň.
- Stlačte tlačidlo „Zap./Vyp“  a vypnite práčku.

Ak sa práčka nevypne manuálne tlačidlom, vypne sa automaticky cca 30 minút po skončení programu, aby sa ušetrila energia.

Dvierka nechajte pootvorené, aby sa vnútro práčky vysušilo.

## Programy

Aby ste vybrali vhodný program pre svoju bielizeň, vždy sa riadte pokynmi na štítku bielizne.

Hodnota uvedená na symbole vaničky je maximálna možná teplota na pranie odevov.

**Zmieš. bielizeň**

Na pranie mierne až bežne znečistených odolných odevov z bavlny, ľanu, syntetických vlákien a zmiešaných vlákien.

**Bielá bielizeň**

Na pranie bežne až silno zašpinených uterákov, spodnej bielizne, obrusov a posteľnej bielizne atď. z odolnej bavlny a ľanu. Iba keď je zvolená teplota 90°C, cyklus má pred hlavnou fázou prania aj fázu predprania. V tom prípade sa odporúča pridať prací prostriedok na predpranie aj na pranie.

**Bavlna**

Bežne až veľmi zašpinená a odolná bavlnená bielizeň.

**Eco 40-60**

Na pranie bežne znečistených bavlnených odevov označených možnosťou prať pri 40°C alebo 60°C spoločne v rovnakom cykle. Je to štandardný program na bavlnu a je najúčinnjší z hľadiska spotreby vody a energie.

**Športové odevy**

Na mierne znečistené športové odevy (teplákové súpravy, šortky a pod.). Najlepšie výsledky dosiahnete, ak neprekročíte maximálnu náplň uvedenú v TABULKE PROGRAMOV. Odporúčame použiť tekutý prací prostriedok a pridať množstvo vhodné na polovičnú náplň.

**Prešivané prikrývky**

Určený na pranie prikrývok s výplňou, ako sú paplóny na jednu posteľ alebo dvojposteľ, vankúše a vetrovky. Odporúča sa vkladáť takéto kusy do bubna s okrajmi založenými dovnútra a neprekročiť  $\frac{3}{4}$  objemu bubna. Na optimálne vypratíe odporúčame použiť tekutý prací prostriedok.

**Naparovanie**

Tento program osviežuje odevy odstraňovaním zápachov a uvoľňovaním vlákien (1 kg, zhruba 3 kusy). Vkladajte iba suché odevové položky (ktoré nie sú znečistené) a zvolte program Naparovanie. Odevy budú na konci cyklu mierne vlhké a dajú sa nosiť po niekoľkých minútach.

Program Naparovanie uľahčuje žehlenie.

**Odstredovanie a vypúšťanie vody**

Odstredí náplň a potom vypustí vodu. Na odolné odevy.

Ak vylúčíte odstredovanie, práčka iba vypustí vodu.

**Plákanie + Odstredovanie**

Opláchne a potom odstredí. Na odolné odevy.

**Rýchle pranie na 30 min**

Na rýchle prepranie mierne znečistených odevov. Tento cyklus trvá iba 30 minút, šetrí čas a energiu.

**Bavlna 20°C**

Na pranie mierne znečistených bavlnených odevov pri teplote 20°C.

**Vlna**

S programom „Vlna“ možno prať všetky vlnené odevy, aj tie, ktoré majú označenie „prať iba v ruke“. Najlepšie výsledky dosiahnete so špeciálnymi pracími prostriedkami a ak neprekročíte maximálnu hmotnosť bielizne v kg udávanú v tabuľke programov.

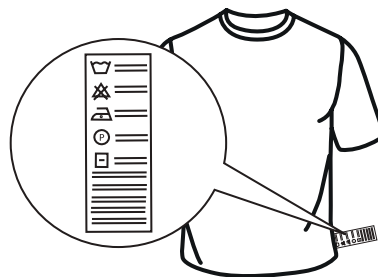
**Jemná bielizeň**

Na pranie zvlášť jemných odevov. Odporúča sa pred práním obrátiť bielizeň vonkajšou stranou dovnútra.

**Syntetika**

Na pranie znečistených odevov zo syntetických vlákien (ako sú polyester, polyakryl, viskóza atď.) alebo zo zmesi bavlny so syntetikou.



## Funkcie

 Ak je zvolená funkcia nekompatibilná s nastaveným programom, upozorní na to bzučiak (3 pípnutia).

 Ak je zvolená funkcia nekompatibilná s inou predtým nastavenou funkciou, táto funkcia nebude aktivovaná.

### Čistenie+



Čistenie+ je voliteľná funkcia, ktorá pracuje na 3 rôznych úrovniach (intenzívne pranie, denné pranie a rýchle pranie), ktoré sú špeciálne určené na nastavenie správnej činnosti práčky podľa potrieb:

**Intenzívne pranie**  **3:** táto funkcia je určená na veľmi znečistenú bielizeň, odstraňovanie najodolnejších škvŕn.

**Bežná**  **2:** táto funkcia je určená na odstraňovanie bežných škvŕn.

**Rýchla**  **1:** táto funkcia je určená na odstraňovanie slabých škvŕn.

### INTENZÍVNE PLÁKANIE

Zvolením tejto funkcie sa zvýši účinnosť plákania a je zaručené optimálne odstránenie pracieho prostriedku. Je zvlášť užitočná na citlivú pokožku. Stlačte tlačidlo jedenkrát, dvakrát alebo trikrát, čím pridáte 1 , 2  alebo 3  dodatočné plákania po štandardnom cykle plákania a odstránite všetky stopy pracieho prostriedku. Ak stlačíte tlačidlo ešte raz, vrátite sa k normálnemu typu plákania.

### ODLOŽENIE ŠTARTU

Ak chcete začiatok zvoleného programu odložiť na neskôr (max. 24 h), stlačením tlačidla nastavte želaný čas odloženia.

Po aktivácii funkcie sa na displeji rozsvieti symbol . Odložený štart zrušíte opakovaným stláčaním tlačidla, kým sa na displeji nezobrazí „0“.

### FRESH PLUS

Táto funkcia zlepšuje výsledok prania vytváraním pary, ktorá zabraňuje šíreniu hlavných zdrojov zápachu vnútri práčky. Po fáze parenia bude práčka opatrne bielizeň prevracat' pomalým otáčaním bubna. Funkcia Fresh Plus sa spustí po skončení cyklu a trvá maximálne 6 hodín. Možno ju kedykoľvek prerušiť stlačením ktoréhokoľvek tlačidla na ovládacom paneli či otočením ovládača.

Počkajte cca 5 minút, kým sa dvierka budú dať otvoriť.

### TEPLOTA

Každý program má vopred určenú teplotu. Ak chcete teplotu zmeniť, stlačte tlačidlo „Teplota“.

Hodnota sa zobrazí na displeji.



### ODSTREĐOVANIE

Každý program má vopred určenú rýchlosť odstreďovania.

Ak chcete rýchlosť odstreďovania zmeniť, stlačte tlačidlo „Odstreďovanie“.

Hodnota sa zobrazí na displeji.



### BLOKOVANIE TLAČIDIEL

Ovládací panel zablokujete stlačením a podržaním tlačidla „Blokovanie tlačidiel“  na cca 3 sekundy. Na displeji sa rozsvieti symbol , ktorý ukazuje, že ovládací panel je zablokovaný (s výnimkou tlačidla „Zap./Vyp.“ ). Zabraňuje to neúmyselnej zmene programov, najmä ak sú v blízkosti práčky deti.

Ovládací panel odomknete stlačením a podržaním tlačidla „Blokovanie tlačidiel“  na cca 3 sekundy.



### BIELLENIE



Ak chcete bielizeň vybieliť, naplňte práčku a nastavte program „Plákanie + Odstreďov.“.













Pustite práčku a počkajte, kým dokončí prvý cyklus plnenia vodou (zhruba 2 minúty). Práčku pozastavte tlačidlom „Štart/Pauza“ , otvorte zásuvku na prací prostriedok a nalejte bielinu (dodržiujte odporúčené dávky uvedené na obale) do hlavnej časti, kde bola predtým vložená priehradka. Znovu spustíte cyklus stlačením tlačidla „Štart/Pauza“ .

Ak chcete, do príslušnej priehradky zásuvky môžete pridať aj aviváž.

### REŽIM DEMO

Táto funkcia sa používa len pri predajných prezentáciách. Takto si môžete vyskúšať obsluhu práčky a vidieť ju pracovať bez použitia vody. Na zapnutie demo režimu práčku ZAPNITE a opäť VYPNITE. Stlačte a podržte tlačidlo „Štart/Pauza“  a potom v priebehu 5 sekúnd stlačte aj tlačidlo „Zap./Vyp.“ . Obe tieto tlačidlá potom podržte stlačené 10 sekúnd. Na displeji sa zobrazí „dOn“ (Predvádzanie zapnuté).

Funkciu deaktivujete VYPNUTÍM práčky. Stlačte a podržte tlačidlo „Štart/Pauza“  a potom v priebehu 5 sekúnd stlačte aj tlačidlo „Zap./Vyp.“ . Obe tieto tlačidlá potom podržte stlačené 2 sekundy. Na displeji sa zobrazí „dOf“ (Predvádzanie vypnuté).

Max. náplň 7 kg Spotreba energie vo vypnutom režime je 0,5 W/v režime ponechania v zapnutom stave 8,0 W						Pracie a prídavné prostriedky			Odporúčaný prací prostriedok		Zvyšková vlhkosť% (*)	Spotreba energie kWh	Voda celkovo v l	Bielizeň teplota°C
Program	Teploty		Max. rýchlosť odstreďovania (ot/min)	Max. náplň (kg)	Trvanie (h: mm)	Predpieranie 	Hlavné pranie 	Aviváž 	Prášok	Tekutý				
	Nastavenie	Rozsah												
Zmieš. bielizeň	40°C	 - 40°C	1000	7.0	1:00	-	●	○	-	✓	-	-	-	-
Bielá bielizeň	60°C	 - 90°C	1200	7.0	2:30	● (90°)	●	○	✓	✓	52	1.36	75	55
Bavlna	40°C	 - 60°C	1200	7.0	3:40	-	●	○	✓	✓	50	0.98	75	45
Eco 40-60	40°C	40°C	1151	7.0	3:25	-	●	○	✓	✓	53	0.89	47	35
			1151	3.5	2:40	-	●	○	✓	✓	53	0.58	45	34
			1151	2.0	2:10	-	●	○	✓	✓	53	0.51	39	33
Športové odevy	40°C	 - 40°C	600	3.5	1:30	-	●	○	-	✓	-	-	-	-
Prešívane prikrývky	30°C	 - 30°C	1000	3.0	1:30	-	●	○	-	✓	-	-	-	-
Naparovanie	-	-	-	1.0	0:20	-	-	-	-	-	-	-	-	-
Odstreďovanie a vypúšťanie vody	-	-	1200	7.0	0:10	-	-	-	-	-	-	-	-	-
Plákanie + Odstreďovanie	-	-	1200	7.0	0:55	-	-	○	-	-	-	-	-	-
Rýchle pranie na 30 min	30°C	 - 30°C	800	3.5	0:30	-	●	○	-	✓	73	0.19	31	27
Bavlna 20°C	20°C	 - 20°C	1200	7.0	1:50	-	●	○	-	✓	52	0.16	64	22
Vlna	40°C	 - 40°C	800	1.5	1:15	-	●	○	-	✓	-	-	-	-
Jemná bielizeň	30°C	 - 30°C	-	1.0	1:20	-	●	○	-	✓	-	-	-	-
Syntetika	40°C	 - 60°C	1200	4.0	2:55	-	●	○	✓	✓	35	0.86	60	43

● Požadované dávkovanie ○ Voliteľné dávkovanie

Tieto údaje sa môžu meniť vzhľadom na meniace sa podmienky ako teplota privádzanej vody, tlak vody atď.

Približné hodnoty trvania programu sa vzťahujú na predvolené nastavenie programov bez voliteľných možností. Hodnoty uvedené pre iné programy než Eco 40-60 sú len orientačné.

**Eco 40-60** – Testovací prací cyklus v súlade s nariadením EÚ o ekodizajne 2019/2014. Z hľadiska spotreby energie a vody najefektívnejší program na pranie normálne znečistenej bavlnenej bielizne.

**Poznámka:** Hodnoty rýchlosti odstreďovania zobrazené na displeji sa môžu mierne líšiť od hodnôt uvedených v tabuľke.





#### Pre všetky skúšobné ústavy

Dlhý prací cyklus pre bavlnu: nastavte prací cyklus **Bavlna** s teplotou 40°C.

Dlho trvajúci program na syntetiku: nastavte prací cyklus **Syntetika** s teplotou 40°C.

\* Po skončení programu s odstreďovaním pri maximálnej zvoliteľnej rýchlosti odstreďovania, v štandardnom nastavení programov.



Kompatibilita Program/Funkcie	Funkcie				
	Odstreďovanie 	Intenzívne pláchanie 	Fresh Plus 	Odložený štart 	Čistenie+ 
Zmieš. bielizeň	●	●	●	●	
Biela bielizeň	●	●	●	●	●
Bavlna	●		●	●	
Eco 40-60	●			●	
Športové odevy	●	●	●	●	
Prešívane prikrývky	●	●		●	
Naparovanie				●	
Odstreďovanie a vypúšťanie vody	●			●	
Plách+Odstreď	●	●		●	
Rýchle pranie na 30 min	●		●	●	
Bavlna 20°C	●	●	●	●	
Vlna	●	●		●	
Jemná bielizeň				●	
Syntetika	●	●	●	●	●

## Čistenie a údržba

Pred vykonávaním čistenia a údržby vypnite a odpojte práčku.  
Na čistenie práčky nepoužívajte horľavé kvapaliny.

### ČISTENIE VONKAJŠIEHO POVRCHU PRÁČKY

Na čistenie vonkajších častí práčky používajte mäkkú navlhčenú handričku.

Nepoužívajte čistiace prostriedky určené na sklo alebo univerzálne čistiace prostriedky, čistiaci prášok alebo podobné prostriedky na čistenie ovládacieho panela – tieto látky by mohli poškodiť vytlačené symboly.

### KONTROLA PRÍVODNEJ HADICE

Pravidelne kontrolujte hadicu, či sa neláme alebo nepraská. Ak je poškodená, vymeňte ju za novú hadicu, ktorá je dostupná cez náš popredajný servis alebo vášho špecializovaného predajcu.

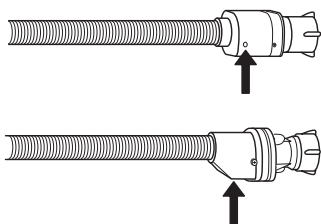

Pre hadice s uzáverom vody: skontrolujte okienko bezpečnostného ventilu (pozri šípku). Ak je červené, znamená to, že bola aktivovaná funkcia „waterstop“ a hadicu treba vymeniť za novú.

### ČISTENIE SITKOVÉHO FILTRA V PRÍVODNEJ HADICI

1. Zatvorte vodovodný ventil a uvoľnite prívodnú hadicu.

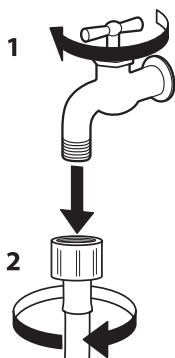

2. Sitkový filter na konci hadice vyčistite opatrne pomocou mäkkej kefy.

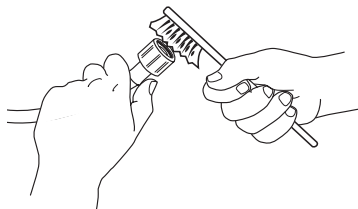

3. Teraz ručne odskrutkujte prívodnú hadicu zo zadnej strany práčky. Vytiahnite sitkový filter z prípojky práčky kombinačkami a opatrne ho vyčistite.

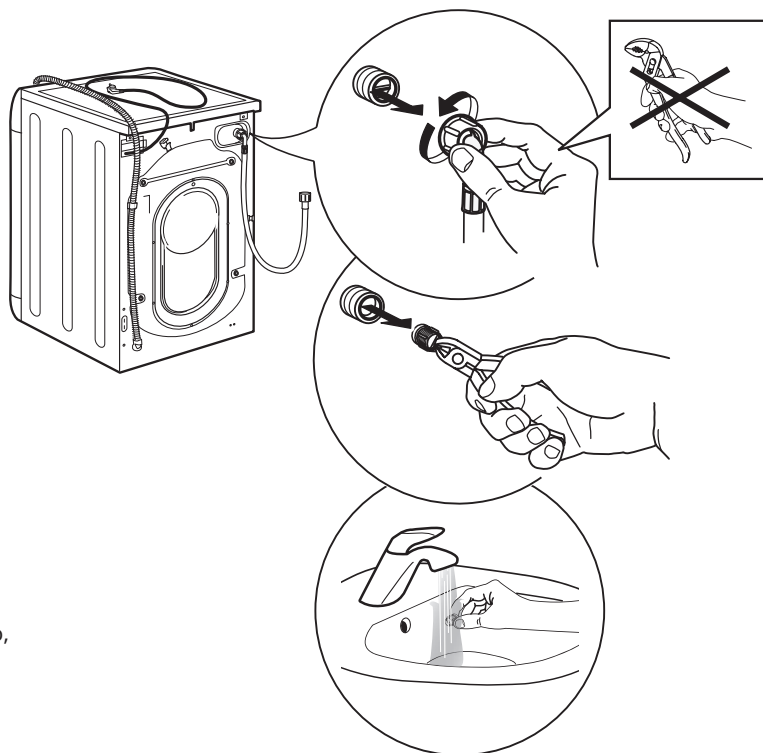

4. Vložte sitkový filter na pôvodné miesto. Pripojte hadicu späť k vodovodnému ventilu a práčke. Na pripojenie hadice nepoužívajte náradie. Otvorte ventil prívodu vody a ubezpečte sa, či sú spojenia tesné.

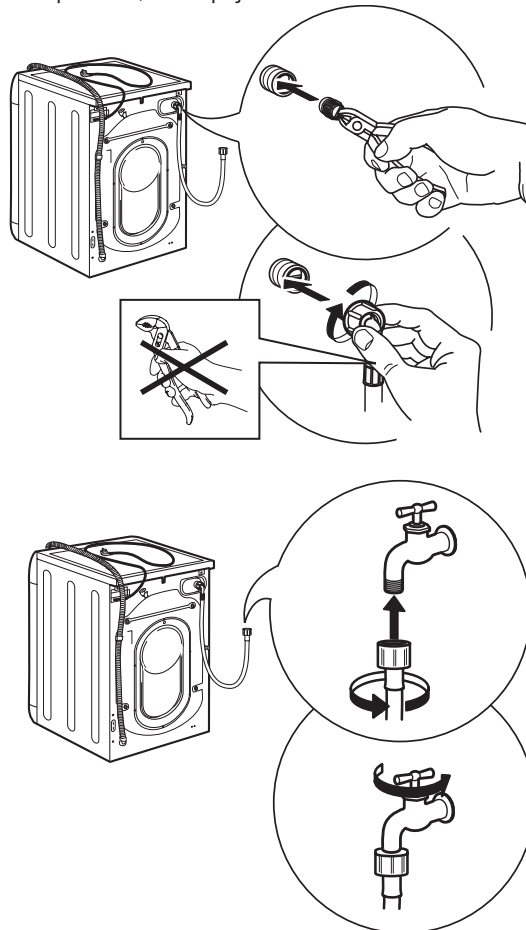

**ČISTENIE DÁVKOVAČA PRACIEHO PROSTRIEDKU**

1. Vyberte dávkovač tak, že zatlačíte uvoľňovacie tlačidlo a súčasne budete vytáhať dávkovač von.

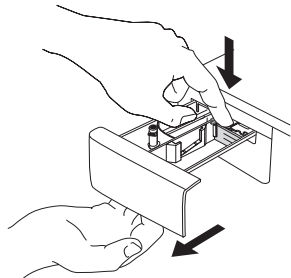

2. Vyberte vložku z priehradky na aviváž.

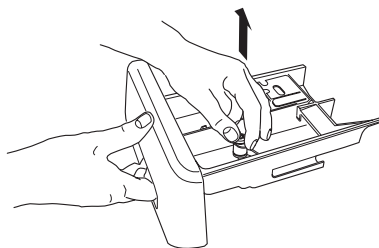

3. Vyčistite všetky časti pod tečúcou vodou, aby sa zmyli zvyšky pracieho prostriedku alebo aviváže.

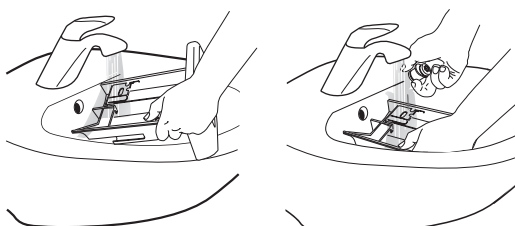

4. Jednotlivé časti vyutierajte dosucha mäkkou handričkou.

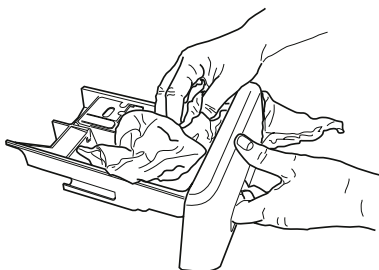

5. Zložte dávkovač a zasuňte ho späť na svoje miesto.

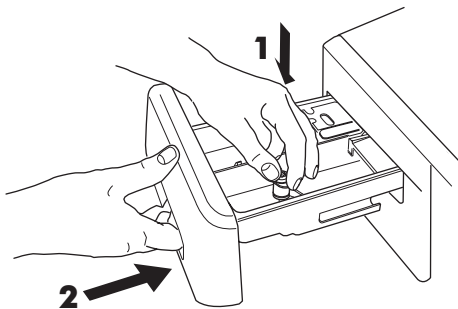
**ČISTENIE FILTRA / VYPÚŠŤANIE ZVYŠKOVEJ VODY**

**⚠** Pred čistením vodného filtra alebo vypúšťaním zostatkovej vody vypnite práčku a odpojte ju od prívodu elektriny. Ak ste použili horúci prací program, pred vypustením vody najskôr počkajte, kým sa voda neochladí.

**⚠** Pravidelne čistite vodný filter. Vyhnite sa tak situácii, že voda nebude môcť odtiecť kvôli upchatiu filtra.

**⚠** V prípade, že sa voda nemôže vypustiť, na displeji bude indikované, že vodný filter môže byť upchatý.

1. Odstráňte sokel: použite pritom skrutkovač, ako je znázornené na nasledujúcom obrázku.

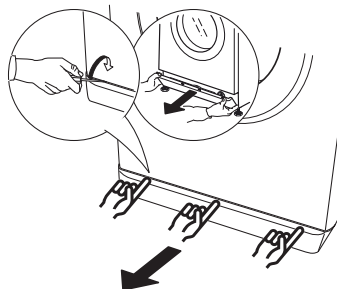

2. Nádoba na vypustenú vodu: Umiestnite pod vodný filter nízku a širokú nádobu na zachytenie zvyšnej vody.

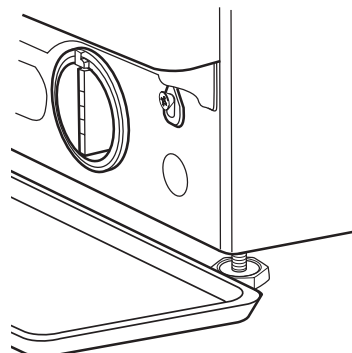

3. Vypustite vodu: Pomaly otáčajte filter proti smeru hodinových ručičiek, kým nevytečie všetka voda. Nechajte vodu vytekať, ale filter neodstraňujte. Keď sa nádoba naplní, zatvorte filter otáčaním v smere hodinových ručičiek. Vyprázdnite nádobu. Opakujte tento postup, až kým nevytečie všetka voda.

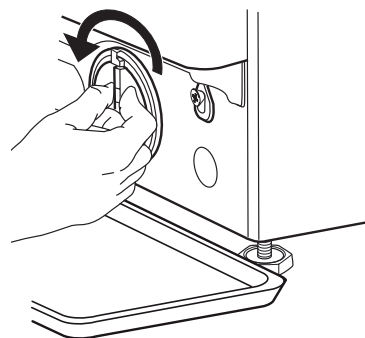

## 4. Odstráňte filter:

Pod vodný filter umiestnite bavlnenú handru, ktorá môže absorbovať malé množstvo zvyšnej vody. Odstráňte filter otáčaním proti smeru hodinových ručičiek.

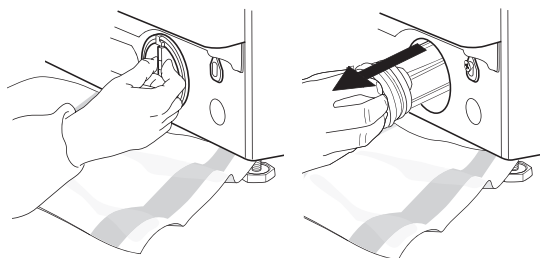

## 5. Vyčistite filter:

odstráňte zvyšky z filtra a očistite ho pod tečúcou vodou.

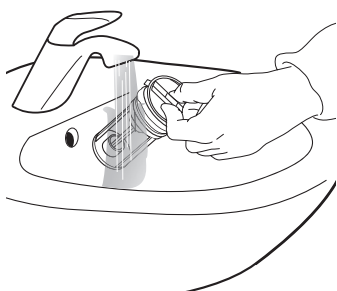

## 6. Vložte vodný filter a nasadte späť sokel:

Znovu nasadte vodný filter jeho otáčaním v smere hodinových ručičiek. Zakrúťte ho, až pokiaľ to ide. Držadlo filtra musí byť v zvislej polohe. Vodotesnosť filtra vyskúšate tak, že do dávkovača pracieho prostriedku nalejete asi 1 liter vody. Potom nasadte späť sokel.

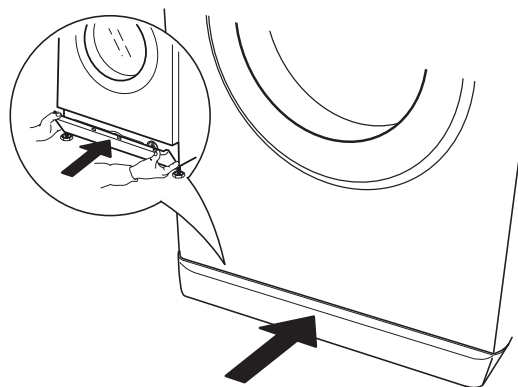
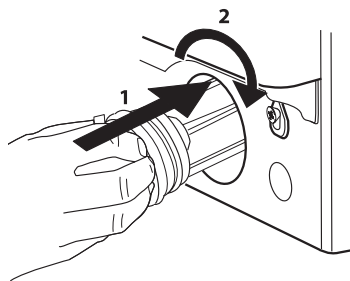





## RADY A TIPY

## PRAVIDLÁ PRE TRIEDENIE BIELIZNE

- Druh tkaniny / údaje na visačke pre ošetrovanie bielizne (bavlna, zmesové tkaniny, syntetika, vlna, bielizeň určená na ručné pranie)
- Farba (oddeľte farebné a biele kusy, nové farebné kusy perte samostatne)
- Veľkosť (perte spoločne kusy rôznych veľkostí, aby ste zvýšili účinnosť prania a zlepšili rozloženie náplne v bubne)
- Jemná bielizeň (malé kusy odevov – napríklad nylonové pančuchy – a odevy s háčikmi – napríklad podprsenky – vo vrecku na pranie alebo obliečky na vankúš so zipsom).

## SYMBOLY PRE PRANIE NA VISAČKÁCH ODEVOV

Hodnota uvedená na symbole vaničky je maximálna možná teplota na pranie odevov.

-  Normálny mechanický cyklus
-  Slabší mechanický cyklus
-  Veľmi jemný mechanický cyklus
-  Iba ručné pranie
- Neprať

## PRAVIDELNE ČISTITE VODNÝ FILTER

- Je to potrebné, aby nedošlo k upchatiu filtra a voda mohla správne odtekať.

## ŠETRENIE ENERGIU A OCHRANA ŽIVOTNÉHO PROSTREDIA

- Dodržiavanie limitov náplne uvedených v „TABUĽKE PROGRAMOV“ optimalizuje spotrebu energie, vody a pracích prostriedkov a skracaie časy prania.
- Neprekračujte množstvá pracieho prostriedku odporúčané výrobcom pracieho prostriedku.
- Šetrite energiu použitím programu prania s teplotou 60 °C namiesto 90 °C alebo 40 °C namiesto 60 °C. Na bavlnené odevy odporúčame použiť program Bavlna s teplotou 60 °C, ktorý je dlhší, ale spotrebuje menej energie.
- Aby ste pri praní šetrili energiu a čas, zvolte najvyššiu dostupnú rýchlosť odstreďovania pre daný program, čím sa zníži obsah zvyškovej vody v odevoch na konci pracieho cyklu.
- Škvrnny vopred ošetríte odstraňovačom škvŕn alebo zaschnuté škvrnny pred praním navlhčíte, zníži sa tým potreba použiť na pranie program s vyššou teplotou.

## Čo urobiť, ak...

Vaša práčka je vybavená rôznymi automatickými bezpečnostnými a diagnostickými funkciami. Tieto umožňujú určiť a identifikovať poruchy a potrebné úkony údržby.

Tieto poruchy sú často také malé, že ich možno odstrániť za niekoľko minút.

Problém	Možné príčiny/riešenia:
Práčka sa nezapína.	<ul style="list-style-type: none"> <li>Zástrčka nie je zastrčená v elektrickej zásuvke, alebo len nedostatočne, takže nenastal kontakt.</li> <li>Došlo k výpadku napájania.</li> </ul>
Prací cyklus sa nespustil.	<ul style="list-style-type: none"> <li>Nestlačili ste tlačidlo „Zap./Vyp.“ .</li> <li>Nestlačili ste tlačidlo „Štart/Pauza“ .</li> <li>Vodovodný ventil nie je otvorený.</li> <li>Je nastavené „Odložený štart“ .</li> <li>Pračka je v režime DEMO; skontrolujte, či sa na displeji nezobrazuje „dOn“ (Predvádzanie zapnuté).</li> <li>Dvierka nie sú celkom zatvorené.</li> </ul>
Práčka sa neplní vodou (na displeji sa zobrazuje správa „h2o“). Každých 5 sekúnd sa ozve pípnutie.	<ul style="list-style-type: none"> <li>Hadica prívodu vody nie je pripojená k vodovodnému ventilu.</li> <li>Hadica je ohnutá.</li> <li>Vodovodný ventil nie je otvorený.</li> <li>Je uzavretý hlavný prívod vody.</li> <li>Nie je dostatočný tlak.</li> <li>Nestlačili ste tlačidlo „Štart/Pauza“ .</li> </ul>
Práčka bez prestania napúšťa a vypúšťa vodu.	<ul style="list-style-type: none"> <li>Odtoková hadica nie je nainštalovaná 65 až 100 cm od zeme.</li> <li>Koniec odtokovej hadice je ponorený do vody.</li> <li>Odtoková prípojka na stene nemá odzdušnenie.</li> <li>Ak problém pretrváva aj po týchto kontrolách, zatvorte vodovodný ventil, vypnite práčku a zavolajte popredajný servis. Ak sa byt nachádza na jednom z najvyšších poschodí budovy, môže sa niekedy vyskytnúť sifónový efekt, ktorý spôsobí, že práčka bez prestania napúšťa a vypúšťa vodu. Na trhu sú dostupné špeciálne protisifónové ventily, ktoré týmto problémom zabráňujú.</li> </ul>
Práčka nevypúšťa vodu ani neodstreďuje.	<ul style="list-style-type: none"> <li>Program neobsahuje funkciu vypúšťania: pri určitých programoch je potrebné ju aktivovať manuálne.</li> <li>Odtoková hadica je ohnutá.</li> <li>Odtokové potrubie je upchaté.</li> </ul>
Práčka pri odstreďovaní nadmerne vibruje.	<ul style="list-style-type: none"> <li>Pri inštalácii nebol bubon správne odblokovaný.</li> <li>Práčka nestojí rovno.</li> <li>Práčka je vtlačená medzi nábytok a stenu.</li> </ul>
Z práčky uniká voda	<ul style="list-style-type: none"> <li>Prívodná hadica nebola poriadne utiahnutá.</li> <li>Dávkovač pracieho prostriedku je upchatý.</li> <li>Odtoková hadica nebola poriadne pripevnená.</li> </ul>
Práčka je uzamknutá a na displeji bliká chybový kód (napr. F-01, F-...).	<ul style="list-style-type: none"> <li>Vypnite práčku, vyťahnite zástrčku zo zásuvky, počkajte asi 1 minútu a potom ju znova zapnite.</li> <li>Ak problém pretrváva, volajte popredajný servis.</li> </ul>
Tvorí sa priveľa peny.	<ul style="list-style-type: none"> <li>Prací prostriedok nie je vhodný do práčky (musí byť na ňom označenie „na pranie v práčke“ „na ručné pranie a pranie v práčke“ alebo niečo podobné).</li> <li>Dávka bola nadmerná.</li> </ul>
Dvierka sú zamknuté, na displeji sa môže alebo nemusí zobrazovať chybová kontrolka a program sa zastavil.	<ul style="list-style-type: none"> <li>Dvierka sa v prípade výpadku prúdu uzamknú. Program bude automaticky pokračovať, keď sa obnoví dodávka elektrickej energie.</li> <li>Práčka nepracuje. Program bude automaticky pokračovať, ak dôvod nefungovania už bude odstránený.</li> </ul>

## Popredajný servis

### Skôr, ako zavoláte servis:

1. Skúste problém vyriešiť sami pomocou odporúčaním uvedených v tabuľke „Čo robiť, ak ...“.
2. Spotrebič vypnite a opäť zapnite, aby ste skontrolovali, či chyba pretrváva.

Ak po vykonaní vyššie uvedených kontrol rúra naďalej nefunguje, zavolajte autorizované servisné stredisko.

Nahláste tieto údaje:

- stručný opis poruchy;
- typ a presný model spotrebiča;
- Servisné číslo (číslo uvedené po slove Service na výrobnom štítku)

**SERVICE** 0000 000 00000



- vašu úplnú adresu;
- vaše telefónne číslo.

Ak je potrebná nejaká oprava, kontaktujte autorizované servisné stredisko IKEA (zaručí sa tým použitie originálnych náhradných dielov a správne vykonanie opravy).

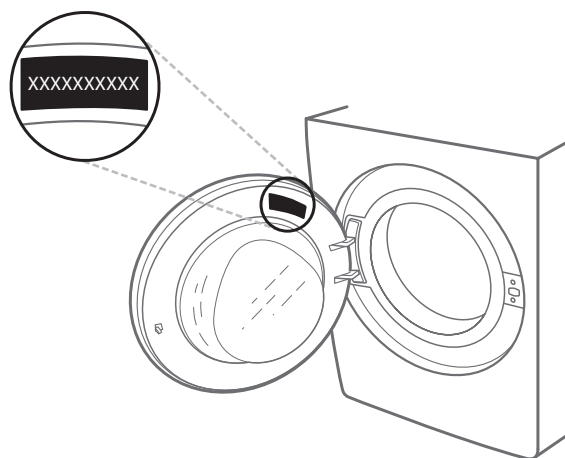

## Technické údaje

<b>Rozmery produktu</b>	Šírka (mm)	595
	Výška (mm)	845 - 855
	Hĺbka (mm)	572
<b>Vodovodná prípojka</b>		
Prívod vody		Studená
Vodovodný ventil		prípojka na hadicu so závitom 3/4"
Minimálny tlak dodávanej vody		100 kPa (1 bar)
Maximálny tlak dodávanej vody		1 000 kPa (10 bar)
<b>Napájanie [V/Hz/A]</b>		220-240 V/50 Hz/10 A

## Informácie týkajúce sa ochrany životného prostredia

### Likvidácia obalového materiálu

Všetky obalové materiály sa môžu recyklovať na 100 %, ako to potvrdzuje symbol recyklácie. ♻️

Rôzne časti obalu likvidujte zodpovedne, v plnom súlade s platnými miestnymi predpismi o likvidácii odpadov.

### Likvidácia domácich spotrebičov

Tento spotrebič je vyrobený z recyklovateľných alebo znovu použiteľných materiálov. Zlikvidujte ho v súlade s miestnymi predpismi o likvidácii odpadov. Podrobnejšie informácie o zaobchádzaní, obnove a recyklácii domácich spotrebičov dostanete na príslušnom miestnom úrade, v zberných strediskách alebo v obchode, kde ste spotrebič kúpili. Tento spotrebič je označený v súlade so smernicou Európskeho parlamentu a Rady 2012/19/EÚ o odpade z elektrických a elektronických zariadení (OEEZ) a s predpismi o odpade z elektrických a elektronických zariadení z r. 2013 (v platnom znení). Zabezpečením správnej likvidácie výrobku pomôžete predchádzať potenciálnym negatívnym dopadom na životné prostredie a ľudské zdravie.

Symbol  na spotrebiči alebo na sprievodných dokumentoch znamená, že s týmto výrobkom sa nesmie zaobchádzať ako s domácim odpadom, ale je potrebné odovzdať ho v zbernom dvore pre elektrické a elektronické zariadenia.



## ZÁRUKA IKEA

### Ako dlho platí záruka IKEA?

Táto záruka platí päť rokov od dátumu pôvodného zakúpenia vášho spotrebiča v IKEA. Ako dôkaz o kúpe je potrebná potvrdenka o kúpe. V prípade opravy v rámci záruky sa záručná lehota spotrebiča nepredlžuje.

### Kto vykoná servis?

Poskytovateľ servisu pre IKEA zabezpečí servis prostredníctvom vlastných servisných prevádzok alebo prostredníctvom siete autorizovaných servisných partnerov.

### Čo pokrýva táto záruka?

Záruka pokrýva poruchy spotrebiča spôsobené chybou konštrukciou alebo chybami materiálu od dátumu kúpy v IKEA. Táto záruka platí iba pre domáce použitie. Výnimky sú uvedené pod titulkom Čo táto záruka nepokrýva. V záručnej lehote náklady na opravu poruchy, napr. opravy, súčiastky, prácu a cestovné budú uhradené za podmienky, že spotrebič je dostupný pre opravu bez špeciálnych výdavkov. Pre tieto podmienky platí smernica EÚ (99/44/ES) a príslušné miestne predpisy. Vymenené náhradné diely sa stávajú majetkom IKEA.

### Čo IKEA urobí pre nápravu problému?

Poskytovateľ servisu, ktorého určila IKEA, preskúma výrobok a rozhodne podľa vlastného uváženia, či sa naň vzťahuje táto záruka. Ak je záruka uznaná, poskytovateľ servisu IKEA alebo jej autorizovaný servisný partner prostredníctvom vlastných servisných prevádzok potom podľa vlastného uváženia buď chybný výrobok opraví, alebo nahradí rovnakým alebo porovnateľným výrobkom.

### Na čo sa nevzťahuje táto záruka?

- Bežné opotrebovanie a poškodenia opotrebovaním.
- Svojevoľné poškodenie spotrebiča, poškodenie nedbanlivosťou, poškodenia spôsobené nedodržaním pokynov na používanie, poškodenia spôsobené nesprávnou inštaláciou alebo zapojením do elektrickej siete s nesprávnym napätím, poškodenia spôsobené chemickou alebo elektrochemickou reakciou, hrdza, korózia alebo poškodenie vodou vrátane, ale nielen, poškodení spôsobených nadmerným obsahom vápenatých solí v privádzanej vode, poškodenia spôsobené mimoriadnymi poveternostnými podmienkami.
- Spotrebný materiál vrátane batérií a žiaroviek.
- Nefunkčné a dekoratívne diely, ktoré neovplyvňujú bežné podmienky používania spotrebiča, vrátane škrabancov a možných farebných zmien.
- Náhodné poškodenie spôsobené cudzími predmetmi alebo látkami a čistenie alebo uvoľnenie filtrov, vypúšťacie zariadenia alebo zásuvky na prípravky.
- Poškodenie nasledujúcich častí: sklokeramická doska, príslušenstvo, kôš na riad a príbor, napúšťacie a odtokové hadice, tesnenia, žiarovky a kryty žiaroviek, obrazovky, gombíky, rámy a časti rámov. S výnimkou, ak sa to dá dokázať, že uvedené poškodenia boli spôsobené výrobnými chybami.
- Prípady, kde sa počas technickej kontroly nezistila žiadna porucha.
- Opravy, ktoré neboli vykonané našimi zmluvnými dodávateľmi servisných služieb a/alebo zmluvnými autorizovanými strediskami alebo v prípade, že neboli použité originálne náhradné diely.
- Opravy zapríčinené nesprávnou inštaláciou alebo inštaláciou nezodpovedajúcou špecifikáciám.
- Použitie spotrebiča v prostredí mimo domácnosti, teda na profesionálne použitie.
- Poškodenie pri preprave. Ak zákazník prepravuje výrobok domov alebo na inú adresu, IKEA nepreberá žiadnu zodpovednosť za poškodenia spôsobené počas prepravy. V prípade, že výrobok na adresu zákazníka dopravuje IKEA, zodpovednosť za škody spôsobené pri preprave preberá IKEA.
- Náklady na vykonanie prvej inštalácie spotrebiča IKEA.
- Napriek tomu, ak poskytovateľ servisu, ktorého určila spol. IKEA, alebo autorizovaný servisný partner vykoná opravu alebo výmenu za podmienok určených touto zárukou, určený poskytovateľ servisných služieb alebo autorizovaný servisný

partner podľa potreby opäť nainštaluje opravený alebo nainštaluje vymenený spotrebič.

- Toto neplatí v Írsku, zákazník by mal kontaktovať vyhradenú miestnu popredajnú linku spol. IKEA alebo určeného poskytovateľa servisných služieb, ktorí mu poskytnú ďalšie informácie.

### (iba pre Veľkú Britániu)

Tieto obmedzenia neplatia pre bezchybnú prácu kvalifikovaného odborníka, ktorý použil originálne diely, aby prispôsobil spotrebič špecifikáciám technickej bezpečnosti inej krajiny EÚ.

### Ako platí právo krajiny

Záruka IKEA vám poskytuje špecifické zákonné práva, ktoré pokrývajú alebo presahujú všetky miestne zákonné požiadavky. Tieto podmienky však nijakým spôsobom neobmedzujú spotrebiteľské práva opísané v miestnej legislatíve.

### Oblasť platnosti

Pre spotrebiče zakúpené v jednej krajine EÚ, ktoré si vezmete do inej krajiny EÚ, budú servisné služby poskytované v rámci záručných podmienok normálnych v novej krajine. Povinnosť vykonávať servisné služby v rámci záruky existuje, iba ak spotrebič spĺňa a je inštalovaný v súlade s:

- technickými špecifikáciami krajiny, v ktorej je uplatnená záruka;
- pokynmi na montáž a bezpečnostnými pokynmi pre používateľa.

### Určené ZÁRUČNÉ SERVISY pre spotrebiče IKEA

Neváhajte a zavolajte príslušné autorizované servisné stredisko IKEA v prípade:

- požiadavky na servis v súlade s touto zárukou;
- ak potrebujete vysvetlenie týkajúce sa inštalácie spotrebiča IKEA v príslušnej kuchynskej linke IKEA;
- ak potrebujete vysvetlenie o funkciách spotrebičov IKEA.

Aby sme vám mohli poskytnúť pomoc čo najlepšie, prv než nás budete kontaktovať, pozorne si, prosím, prečítajte pokyny na montáž a/alebo návod na používanie.

### Ako sa s nami spojiť, ak potrebujete naše služby



Pozrite si poslednú stranu tejto príručky, kde nájdete kompletný zoznam autorizovaných stredísk IKEA a príslušné národné telefónne čísla.

- i** Aby sme vám mohli poskytnúť služby rýchlejšie, odporúčame, aby ste použili špeciálne telefónne čísla uvedené v tomto návode. Vždy použite telefónne čísla uvedené v brožúrke konkrétneho spotrebiča, pre ktorý potrebujete pomoc. Taktiež vždy uveďte číslo výrobku IKEA (8-ciferný kód) a 12-ciferné servisné číslo nachádzajúce sa na typovom štítku vášho spotrebiča.

### **i** ODLOŽTE SI POTVRDENKU O ZAPLATENÍ!

Je to váš dôkaz o kúpe a vyžaduje sa pre uplatnenie záruky. Na potvrdenke o zaplatení je tiež názov IKEA a číslo výrobku (8-ciferný kód) pre každý zakúpený spotrebič.

### Potrebujete špeciálnu pomoc?

Ak máte ďalšie otázky, ktoré nesúvisia s popredajným servisom vašich spotrebičov, kontaktujte call-centrum vašej najbližšej predajne IKEA. Odporúčame vám, aby ste si predtým, než sa na nás obrátite, pozorne prečítali dokumentáciu k spotrebiču.

**Оглавление**

Сведения по технике безопасности	36	Чистка и уход	45
Наш новый продукт	38	Полезные советы	47
Описание прибора	39	Что делать в случае...	48
Панель управления	40	Сервисное обслуживание	49
Первое использование	40	Технические данные	49
Повседневная эксплуатация	41	Рекомендации по охране окружающей среды	49
Программы	42	ГАРАНТИЯ ИКЕА	50
Функции	43		

**Сведения по технике безопасности**

**ОБЯЗАТЕЛЬНО ПРОЧИТЕ И СОБЛЮДАЙТЕ**

Перед началом использования прибора прочтите данную инструкцию по безопасности. Сохраните инструкцию для использования в дальнейшем. В настоящей инструкции и на самом приборе содержатся важные указания по безопасности. Их необходимо прочесть и выполнять постоянно.

Изготовитель снимает с себя всякую ответственность за последствия несоблюдения данной инструкции по безопасности, ненадлежащего использования прибора или неправильные рабочие настройки на пульте управления.

⚠ Очень маленьких детей (до 3 лет) не следует подпускать к прибору. Дети в возрасте от 3 до 8 лет могут находиться рядом с прибором только под постоянным наблюдением взрослых. Дети старше 8 лет, лица с ограниченными физическими, сенсорными или умственными способностями и лица, не имеющие достаточных знаний и навыков, могут пользоваться прибором только под присмотром или если они получили указания по безопасному использованию прибора и осознают имеющиеся опасности. Не позволяйте детям играть с прибором. Дети не должны осуществлять уход за прибором и его чистку без надзора со стороны взрослых.

Не пытайтесь открыть силой заблокированную дверцу, не используйте ее в качестве подножки.

**ИСПОЛЬЗОВАНИЕ ПО НАЗНАЧЕНИЮ**

⚠ **ОСТОРОЖНО!:** Данный прибор не предназначен для работы с управлением от внешнего переключающего устройства, например, таймера, или отдельной системы дистанционного управления.

⚠ Данный прибор предназначен для использования в быту, а также в следующих случаях: на кухнях для

работников фабрик, офисов и других организаций; на фермах; для клиентов в отелях, мотелях, хостелах и других жилых помещениях; зоны общего пользования в многоквартирных домах или прачечных.

⚠ Не перегружайте машину выше максимального объема загрузки (кг сухой ткани), указанной в таблице программ.

⚠ Данный прибор не предназначен для профессионального использования. Не используйте прибор на улице.

⚠ Не используйте растворители (например, скипидар, бензол), чистящие средства, содержащие растворители, чистящие порошки, моющие средства для стекла, моющие средства общего назначения или легковоспламеняющиеся жидкости; Не стирайте в машине ткани, обработанные растворителями или горючими жидкостями.

**УСТАНОВКА**

⚠ Перемещать и устанавливать прибор должны двое или более человек во избежание травм. при распаковке и монтаже прибора используйте защитные перчатки во избежание порезов. Если вы собираетесь установить сушильную машину поверх стиральной, обратитесь в Сервисный центр или к своему специализированному дилеру, чтобы проверить полный список подходящих моделей. Установка возможна, только если сушильная машина соединена со стиральной специальным комплектом креплений в нашем Сервисном центре или у вашего специализированного дилера.

⚠ Переместите прибор, не поднимая его за рабочую поверхность или верхнюю крышку.

⚠ Монтаж, в том числе подключение к системе водоснабжения (при наличии) и электросети, а также ремонтные работы должны осуществляться квалифицированным персоналом. Запрещается ремонтировать или



заменять любые детали прибора, за исключением случаев, особо оговоренных в руководстве по эксплуатации. Не разрешайте детям подходить близко к месту установки.

После распаковки прибора убедитесь, что он не был поврежден во время транспортировки. В случае обнаружения проблем обращайтесь к продавцу или в ближайший сервисный центр.

По окончании монтажа отходы упаковочных материалов (пластик, пенопластовые детали и т. д.) должны храниться в недоступном для детей месте во избежание удушья. Перед выполнением любых манипуляций по установке отключите прибор от электросети: существует опасность поражения электрическим током. При установке соблюдайте осторожность, чтобы не повредить сетевой шнур корпусом прибора: существует опасность пожара и поражения электрическим током. Не включайте прибор до завершения монтажа.

⚠ Не устанавливайте электроприбор в местах, где он может подвергаться воздействию экстремальных условий окружающей среды: плохая вентиляция, пониженная (менее 5°C) или повышенная (более 35°C) температура.

⚠ При установке прибора убедитесь, что четыре ножки устойчивы и опираются на пол, отрегулируйте их при необходимости и убедитесь, что прибор идеально выровнен, вместо того чтобы выравнивать его с помощью спиртового уровня.

⚠ Если прибор устанавливается на деревянный или «плавающий» пол (например, некоторые виды паркета и ламината), закрепите на полу в месте установки лист фанеры размером не менее 60 x 60 x 3 см и установите не него прибор.

⚠ Подсоединяйте заливной шланг (шланги) к водопроводу в соответствии с правилами местной организации по водоснабжению.

⚠ Для моделей машин, заполняемых только холодной водой: не подключайте к водопроводу горячей воды.

⚠ Для моделей, которые могут использовать горячую воду: температура подаваемой горячей воды не должна превышать 60°C.

⚠ Стиральная машина оснащена транспортными болтами, предотвращающими возможное повреждение внутренних частей во

время транспортировки. перед началом эксплуатации машины обязательно удалите эти болты.

После их удаления закройте отверстия 4 прилагаемыми пластиковыми заглушками.

⚠ Перед использованием подождите несколько часов с момента установки, чтобы прибор смог адаптироваться к условиям окружающей среды в помещении.

⚠ Убедитесь, что вентиляционные отверстия в основании стиральной машины (если таковые имеются у вашей модели) не загромождаются ковром или другим материалом.

⚠ Для подключения прибора к водопроводу используйте исключительно новые шланги. Не используйте повторно старый комплект шлангов.

⚠ Давление подаваемой воды должно составлять 0,1–1 МПа.

⚠ Запрещается ремонтировать или заменять любые детали прибора, за исключением случаев, особо оговоренных в руководстве по эксплуатации.

Обращайтесь только в авторизованные сервисные центры.

Самостоятельный или непрофессиональный ремонт может привести к угрозе жизни или здоровью и/или значительному материальному ущербу.

Запасные части будут доступны в течение 7-10 лет с учетом срока действия нормативных документов на продукцию. Запасные части можно найти:

<https://parts-selfservice.whirlpool.com/en/landing>

### УКАЗАНИЯ ПО ЭЛЕКТРИЧЕСКОЙ БЕЗОПАСНОСТИ

⚠ Для прибора должна иметься возможность отключения от электросети посредством отсоединения вилки от розетки (если к ней есть доступ) или выключения многополюсного выключателя, устанавливаемого до розетки. Прибор должен быть заземлен в соответствии с национальными стандартами электрической безопасности.

⚠ Не используйте удлинители, разветвители и переходники. По окончании монтажа электрические компоненты должны быть недоступны для пользователя. Не прикасайтесь к прибору мокрыми руками или если вы стоите босиком. Не пользуйтесь прибором, если у него повреждены сетевой шнур или вилка, если он не работает должным образом или был поврежден вследствие

удара или падения.

⚠ В случае повреждения сетевого шнура, во избежание возникновения опасных ситуаций он должен быть заменен производителем, сотрудником сервисного центра или квалифицированным специалистом: существует опасность поражения электрическим током.

**ЧИСТКА И УХОД**

⚠ **ПРЕДУПРЕЖДЕНИЕ:** Перед проведением технического обслуживания прибора убедитесь в том, что он выключен и отсоединен от электросети. Во избежание получения травм используйте защитные перчатки (риск получения порезов) и защитную обувь (риск получения ушибов); проводите техническое обслуживание вдвоем с кем-либо - это снизит нагрузку; никогда не используйте пароочистители во избежание поражения электрическим током.

Непрофессиональный ремонт, не разрешенный производителем, может стать угрозой для Вашего здоровья и безопасности, производитель за это ответственности не несет. Гарантия, условия которой изложены в документе,

поставляемом вместе с устройством, не распространяется на любые дефекты или повреждения, возникшие в результате непрофессионального ремонта или обслуживания.

**ПЕРЕВОЗКА И ПЕРЕМЕЩЕНИЕ**

⚠ Никогда не поднимайте стиральную машину за рабочую поверхность.

1. Отсоедините вилку от розетки и закройте кран подачи воды.
2. Убедитесь, что люк и лоток для моющих средств закрыты.
3. Отсоедините заливной шланг от крана подачи воды, отсоедините сливной шланг от точки слива. Удалите остатки воды из шлангов. Закрепите шланги так, чтобы предохранить их от повреждений во время перевозки.
4. Установите в первоначальное положение транспортные болты. Установку болтов осуществляйте в порядке, обратном процедуре снятия болтов, описанной в Руководстве по установке.

⚠ Не перевозите стиральную машину без установленных транспортных болтов.

**Наш новый продукт**

Ваша новая стиральная / сушильная машина оснащена следующими режимами, которые помогут вам достичь идеальных результатов.

Режим	Описание
Сенсорная технология	Усовершенствованные датчики, способные адаптировать расход, определяя количество и тип нагрузки. Это позволяет экономить до 50 %* энергии, воды и времени. (*Сравнение максимальной загрузки и загрузки 1 кг на стиральной машине с сенсорной технологией и программой Хлопок 60°).
Свежесть Плюс	Обработка конца цикла. По завершении цикла начинается бережное отпаривание и циркуляционная сушка в оптимальном сочетании, сохраняющем свежесть одежды до 6 часов. Эта обработка снижает риск образования складок и препятствует распространению основных источников неприятного запаха
Уход с паром	Деликатная программа, использующая только пар, предназначена для освежения одежды, удаления неприятных запахов, снижения натяжения волокон и разглаживания складок.
Инверторный двигатель	Надежность двигателя обеспечивается бесщеточной технологией, а инверторное управление позволяет повысить энергоэффективность.
Вращения барабана	Частота и продолжительность вращения барабана подбираются для каждого типа стираемых изделий (ткани, цвета и формы) таким образом, чтобы обеспечить уход и эффективность.
Пауза / Открытие дверцы / Перезагрузка	Просто нажмите кнопку «Пауза», если вы хотите добавить или убрать белье, затем нажмите ее снова, чтобы продолжить выполнение программы.

Описание прибора

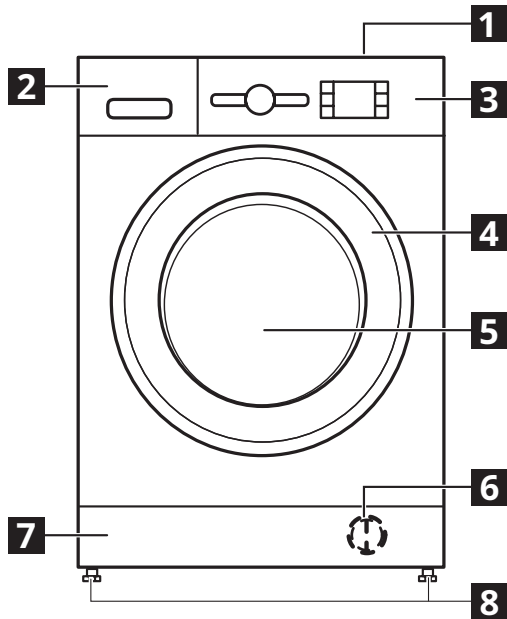

- 1 Рабочая поверхность
- 2 Лоток для моющего средства
- 3 Панель управления
- 4 Ручка дверцы
- 5 Дверца
- 6 Фильтр находится за нижней панелью
- 7 Нижняя панель (съемная)
- 8 Регулируемые ножки (4)

ЛОТОК ДЛЯ МОЮЩИХ СРЕДСТВ

1. Отделение основной мойки II
  - Моющее средство для основной стирки
  - Пятновыводитель
  - Умягчитель воды
  - Если используется порошковое моющее средство, то «съемная пластиковая перегородка А» не нужна, и ее можно поместить в гнездо В.
  - Съемная пластиковая перегородка (А) поставляется в пластиковом пакете в качестве фитинга с колпачками.
2. Отделение для предварительной стирки I
  - Моющее средство для предварительной стирки
3. Отделение для кондиционера
  - Кондиционер для тканей
  - Жидкий крахмал

⚠ Заливайте кондиционер или раствор крахмала не выше отметки "MAX".
4. Кнопка отсоединения
  - (нажмите, чтобы извлечь лоток для очистки)

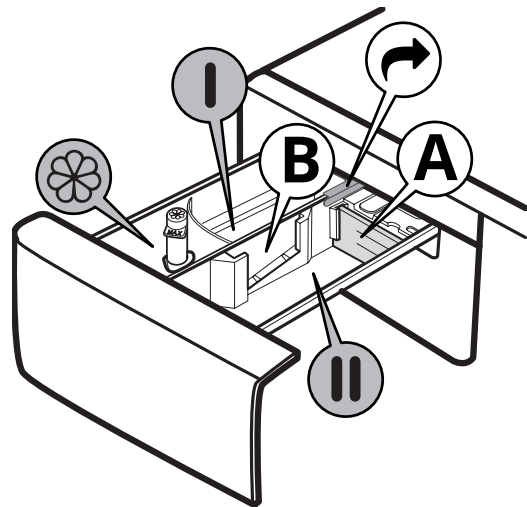

ПРИНАДЛЕЖНОСТИ

Комплект креплений доступен в магазинах IKEA.

STACKING KIT

Позволяет закрепить сушильную машину на стиральной в целях экономии места и облегчения загрузки и выгрузки белья из сушильной машины.

ДВЕРЦА

Чтобы открыть дверцу, потяните за ручку.

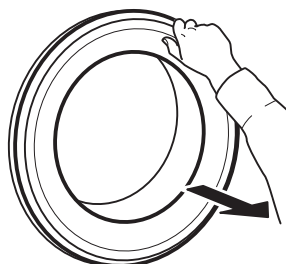

Чтобы закрыть дверцу, надавите на нее в месте ручки до щелчка.

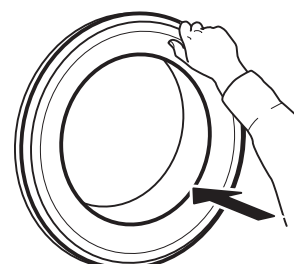

## Панель управления

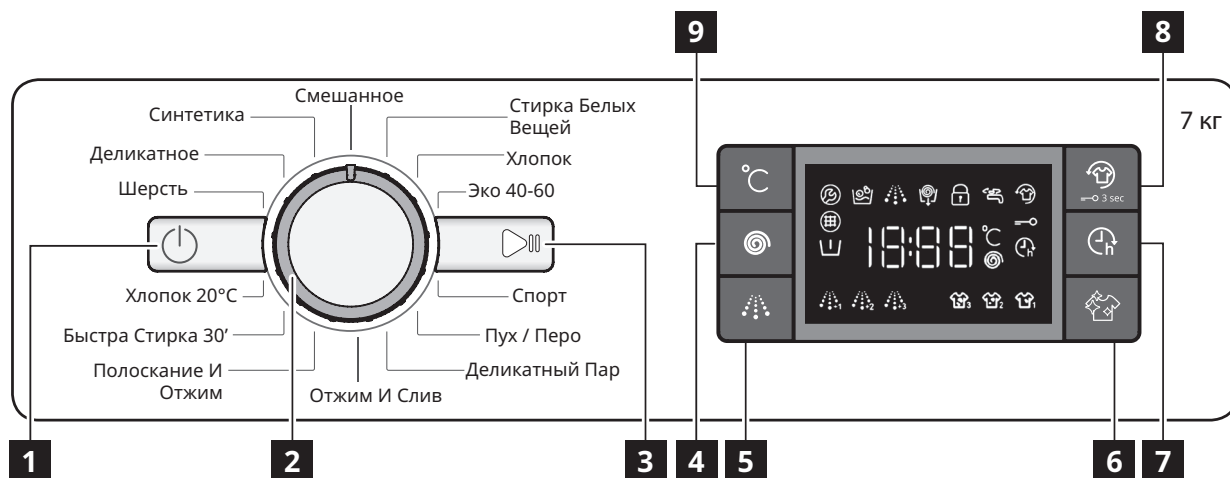

- |                                 |                                |   |
|---------------------------------|--------------------------------|---|
| <b>1</b> Кнопка «ВКЛ./ВЫКЛ.»    | <b>4</b> Кнопка «Отжим»        | <b>7</b> Кнопка «Отложенный старт»                        |
| <b>2</b> Переключатель программ | <b>5</b> Кнопка «Инт. полоск.» | <b>8</b> Кнопка Свежесть Плюс/ кнопка «Блокировка кнопок» |
| <b>3</b> Кнопка «Пуск/Пауза»    | <b>6</b> Кнопка «Стирка+»      | <b>9</b> Кнопка «Темпер.»                                 |

### СИМВОЛЫ НА ДИСПЛЕЕ

	<b>Дверца заблокирована</b>	Этот индикатор загорается <ul style="list-style-type: none"> <li>• после запуска программы</li> <li>• дверца будет заблокирована</li> </ul>
	<b>Свежесть Плюс</b>	Этот индикатор загорается <ul style="list-style-type: none"> <li>• после нажатия кнопки Свежесть Плюс</li> </ul>
	<b>Отсрочка пуска</b>	Этот индикатор загорается <ul style="list-style-type: none"> <li>• после нажатия кнопки «Отсрочка пуска»</li> </ul>
	<b>Блокировка кнопок</b>	Этот индикатор загорается <ul style="list-style-type: none"> <li>• после активации режима «Блокировка кнопок», осуществленной нажатием кнопки 8 в течение 3 секунд</li> </ul>
	<b>Индикатор этапов Индикатор</b>	Этот индикатор отображает ход выполнения программы, последовательно слева направо: стирка, полоскание и слив. Горящий индикатор указывает выполняющийся этап.
	<b>Вызов маст</b>	<b>Неисправность:</b> Обратитесь в Сервисный центр <ul style="list-style-type: none"> <li>• См. раздел «Что делать в случае...»</li> <li>• Если индикатор не гаснет, обратитесь в Сервисный центр</li> </ul>
	<b>Фильтр загрязнен</b>	<b>Неисправность:</b> Фильтр загрязнен <ul style="list-style-type: none"> <li>• Слив воды затруднен из-за возможно засорение фильтра</li> </ul>
	<b>Нет воды</b>	<b>Неисправность:</b> Нет воды <ul style="list-style-type: none"> <li>• Вода не поступает в машину или недостаточный напор.</li> </ul>

## Первое использование

Удалите весь мусор, оставшийся после сборки:

- Выберите программу «Хлопок» и установите температуру 60°C.
- Добавьте небольшое количество моющего средства в отделение лотка II для основной стирки (не более 1/3 от количества, рекомендуемого производителем моющего средства для слабо загрязненного белья).
- Запустите программу стирки **без белья** (при пустом барабане).
- Дополнительную информацию о процедуре выбора и запуска программы см. в разделе «ЕЖЕДНЕВНОЕ ИСПОЛЬЗОВАНИЕ».

## Повседневная эксплуатация

### ПОДГОТОВКА БЕЛЬЯ

#### Освободите карманы



- Монеты, канцелярские скрепки и другие мелкие предметы могут повредить белье во время стирки, а также компоненты стиральной машины.
- Бумага разрушается во время цикла стирки, и ее фрагменты необходимо впоследствии удалить вручную.

#### Закройте все молнии, соедините все кнопки и крючки на одежде. Завяжите все пояса и ремни



- Поместите небольшие предметы одежды (например, нейлоновые чулочно-носочные изделия, ремни и т. д.), а также предметы одежды с крючками (или заклепками) в тканевый мешок или наволочку с застежкой-молнией.



- Снимите все кольца с штор или поместите шторы вместе с кольцами в тканевый мешок.

### КАК ПОЛЬЗОВАТЬСЯ СТИРАЛЬНОЙ МАШИНОЙ

#### 1. Загрузите белье



Откройте дверцу и загрузите белье в машину. Загружайте вещи в барабан по одной. Кладите их свободно, не утрамбовывая. Не превышайте максимально допустимые объемы загрузки белья, указанные в «ТАБЛИЦЕ ПРОГРАММ». Перегрузка машины снижает качество стирки и приводит к сминанию белья.

#### 2. Закройте люк





Убедитесь, что белье не попало в пространство между стеклом и резиновым уплотнением люка. Закройте дверцу до щелчка.

#### 3. Откройте кран подачи воды



Убедитесь, что стиральная машина подключена к водопроводной сети. Откройте кран подачи воды.

#### Включите стиральную машину

Нажмите кнопку «ВКЛ./ВЫКЛ.» , после чего индикатор кнопки «Старт/Пауза»  начнет медленно мигать.

#### 4. Задайте необходимую программу

С помощью поворотного переключателя программ выберите требуемую программу.

На дисплее стиральной машины автоматически отобразятся заданная по умолчанию температура, а затем продолжительность цикла стирки. При необходимости отрегулируйте настройки температуры и/или скорости вращения с помощью соответствующих кнопок.

#### Измените температуру (если необходимо)

Нажмите кнопку «Температура»  и постепенно уменьшите температуру, чтобы выбрать стирку в холодной воде (на дисплее отобразится символ «-»). При повторном нажатии на кнопку будет снова выбрана максимальная возможная настройка.

#### Измените скорость отжима (если необходимо)

Нажмите кнопку «Отжим»  и постепенно уменьшите скорость отжима, до полного отключения цикла отжима (на дисплее отобразится символ «0»). При повторном нажатии на кнопку будет снова выбрана максимальная возможная настройка.

#### Выберите режимы (при необходимости)

Для выбора режима нажмите кнопку; на дисплее загорится соответствующий символ.

Для отмены опции еще раз нажмите кнопку; индикатор погаснет.

 Если выбранный режим несовместим с установленной программой, раздастся сигнал зуммера (3 коротких звуковых сигнала), и соответствующий индикатор начнет мигать.

 Если выбранный режим несовместим с другим предварительно установленным режимом, активным останется последний выбранный режим.

#### 5. Добавьте моющее средство



Выдвиньте лоток для моющего средства и добавьте моющее средство (а также ополаскиватель и кондиционер) в соответствующие отсеки, как описано в разделе «ЛОТОК ДЛЯ МОЮЩЕГО СРЕДСТВА». Соблюдайте рекомендации по дозировке, изложенные на упаковке моющего средства.

 Соблюдение правильной дозировки моющего средства и ополаскивателя играет важную роль, так как позволяет:



- достигнуть наилучших результатов стирки;
- избежать неполного выполаскивания моющего средства из белья;
- сэкономить средства за счет более экономного расходования моющих средств;
- защитить стиральную машину от образования твердых отложений;
- снизить нагрузку на окружающую среду.

#### 6. Отсрочка пуска программы

- О том, как отложить пуск программы на более позднее время, см. раздел «РЕЖИМЫ/ОТЛОЖЕННЫЙ СТАРТ».



#### 7. Запустите программу

- Нажмите кнопку «Старт/Пауза».

Машина заблокирует дверцу (символ  загорится), и барабан начнет вращаться; дверца будет разблокирована (символ  погаснет), а затем снова заблокирована (символ  загорится) в качестве фазы подготовки к каждому циклу стирки. Щелкающий звук характерен для работы механизма блокировки дверцы. Как только дверца будет заблокирована, вода попадет в барабан и начнется фаза стирки.

#### 8. Изменение настроек выполняемой программы при необходимости



Вы можете изменять настройки даже после запуска программы. Изменения вступают в действие при условии, что соответствующий этап программы не была завершена. Для изменения настроек выполняемой программы:

- Нажмите кнопку «Старт/Пауза»  (подтверждение зуммером), чтобы приостановить выполнение программы.
- Измените настройки.
- Снова нажмите кнопку «Старт/Пауза»  (подтверждение зуммером), чтобы продолжить выполнение программы.

 Если вы изменили программу, не добавляйте моющее средство для новой программы.

Чтобы не допустить непреднамеренного изменения выполняемой программы (например, детьми), используйте режим «Блокировка кнопок»  (см. раздел «РЕЖИМЫ»).

#### Приостановите выполняемую программу и откройте люк (если необходимо)

- Нажмите и удерживайте кнопку «Старт/Пауза» , чтобы приостановить выполняемую программу.
- Если уровень воды и температура недостаточно высоки, индикатор «Дверца заблокирована»  гаснет. Теперь люк можно открыть (например, чтобы добавить белье или вынуть белье, загруженное по ошибке).





- Нажмите кнопку «Старт/Пауза» , чтобы возобновить выполнение программы.

## 9. Отмена выполнения программы (при необходимости)

- Нажмите и удерживайте кнопку «ВКЛ/ВЫКЛ» : на дисплее отображается обратный отсчет до остановки стиральной машины.
- При достаточно низком уровне воды и температуре дверца будет разблокирована для открытия.
- При наличии воды в барабане дверца останется заблокированной.  
Для разблокировки дверцы включите стиральную машину, выберите программу «Отжим + Слив» и выключите режим отжима, установив скорость отжима на 0.
- Выполняется слив воды, и по завершении программы дверца будет разблокирована.

## 10. Выключите стиральную машину после завершения программы

- После завершения программы на дисплее возникает надпись «КОНЕЦ».
- Дверцу можно открыть, только после того, как погаснет индикатор «Дверца заблокирована» .
- Убедитесь, что индикатор «Дверца заблокирована» погас , затем откройте дверцу и извлеките белье.
- Нажмите кнопку «ВКЛ./ВЫКЛ.» , чтобы выключить стиральную машину.

Для экономии электроэнергии, если машина не была выключена вручную с помощью кнопки, она выключится автоматически приблизительно через 30 минут после завершения выполнения программы. Оставьте дверцу приоткрытой, чтобы внутренняя часть машины могла высохнуть.

## Программы

При выборе программы придерживайтесь рекомендаций по уходу, указанных на ярлыках белья.

Значение, указанное на символе таза, означает максимальную температуру для стирки белья.

### Смешанное

для стирки изделий легкой и обычной степени загрязнения из хлопка, льна, синтетических и смешанных волокон.

### Стирка Белых вещей

Для стирки нормально и сильно загрязненных полотенец, нижнего белья, столового и постельного белья и т. д. из эластичного хлопка и льна. Этап предварительной стирки перед основной стиркой выполняется для этого цикла только, если установлена температура 90°C. В этом случае рекомендуется добавлять моющее средство в отделения и для предварительной стирки, и для основной стирки.

### Хлопок

Для стирки нормально, сильно загрязненных и грубых хлопчатобумажных изделий.

### Эко 40-60

Для стирки хлопчатобумажных изделий с обычной степенью загрязненности, заявленных как подлежащие стирке при 40 °C или 60 °C, совместно в одном цикле. Это стандартная программа для стирки хлопчатобумажных изделий, наиболее оптимальная с точки зрения расхода воды и потребления электроэнергии.

### Спорт

Для стирки слегка загрязненной спортивной одежды (спортивных костюмов, шорт и т. д.). Для достижения наилучших результатов не рекомендуется превышать максимальную загрузку белья, указанную в ТАБЛИЦА ПРОГРАММ.

Рекомендуется использовать жидкие моющие средства и в количестве, подходящем для половинной загрузки стиральной машины.

### Пух / Перо

Предназначена для стирки подбитых пухом двух- или односпальных пуховых одеял, подушек и теплых курток с капюшоном. Рекомендуется загружать такие подбитые пухом изделия в барабан, загнув края внутрь, и не заполнять барабан больше, чем  $\frac{3}{4}$  объема. Для лучшего отстирывания рекомендуется использовать жидкие моющие средства.

### Деликатный Пар

Эта программа освежает одежду, удаляя неприятные запахи и ослабляя натяжение волокон (1 кг, примерно 3 изделия). Уложите только сухие изделия (не загрязненные) и выберите программу Деликатный Пар. В конце цикла одежда будет немного влажной, и ее можно будет надевать через несколько минут.

Программа Деликатный Пар облегчает глажение.

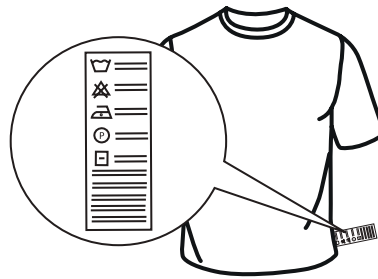

### Отжим И Слив

отжимает загруженное белье и затем сливает воду. Для прочных изделий.

Если цикл отжима отключен, машина просто сольет воду.

### Полоскание И Отжим

выполняет полоскание и затем отжим. Для прочных изделий.

### Быстра Стирка 30'

Для быстрой стирки слегка загрязненной одежды. Этот цикл длится всего 30 минут, что экономит время и электроэнергию.

### Хлопок 20°C

Для стирки слабо загрязненных хлопчатобумажных изделий при температуре 20 °C.

### Шерсть

Все изделия из шерсти можно стирать, установив программу «Шерсть», даже, если на их маркировке указано «только ручная стирка». Для получения наилучших результатов используйте специальные моющие средства и не превышайте максимально допустимый вес загрузки белья, указанный в Таблице программ.

### Деликатное

для стирки особо деликатных вещей. До стирки рекомендуется вывернуть изделия наизнанку.

### Синтетика

Для стирки загрязненной одежды из синтетических волокон (например, из полиэфира, полиакрила, вискозы и т. д.) или из смесовых хлопчатобумажно-синтетических тканей.

## Функции

 Если выбранный режим несовместим с установленной программой, раздастся сигнал зуммера (3 коротких звуковых сигнала).

 Если выбранный режим несовместим с другим ранее установленным режимом, он выполняться не будет.

### Стирка+



Режим Стирка+ с 3 разными уровнями Интенсивная стирка, Ежедневная стирка и Быстрая стирка специально предназначены для выбора подходящего режима стирки в зависимости от ваших потребностей:

**Интенсивная стирка** 3: этот режим предназначен для стирки сильно загрязненных вещей и удаления особо стойких пятен.

**Ежедневная стирка** 2: этот режим предназначен для отстирывания повседневных загрязнений и пятен.

**Быстрая стирка** 1: этот режим предназначен для отстирывания небольших загрязнений и пятен.

### Инт. ополаск.

Этот режим обеспечивает более эффективное полоскание и оптимальное смывание моющего средства. Особенно полезно использовать при чувствительной коже. Для тщательного удаления остатков моющего средства нажмите эту кнопку один, два или три раза, чтобы машина выполнила 1 1, 2 2 или 3 3 дополнительных цикла полоскания после стандартно запрограммированного полоскания. Нажмите кнопку еще раз, чтобы установить режим «Норм.ополаск».

### ОТСРОЧКА ПУСКА

Для настройки запуска выбранной программы позднее (макс. 24 часа) нажмите кнопку, чтобы задать требуемое время отсрочки.

При выборе этой функции на дисплее загорится символ . Чтобы отменить отсрочку пуска, нажмите кнопку еще раз, пока на дисплее не отобразится значение «0».

### СВЕЖЕСТЬ ПЛЮС

Этот режим повышает качество стирки за счет генерирования пара, препятствующего распространению основных источников неприятного запаха внутри машины. После подачи пара стиральная машина будет деликатно переворачивать белье благодаря медленному вращению барабана. Режим Свежесть Плюс запускается после завершения цикла и выполняется в течение макс. 6 часов, при этом можно в любое время прервать его выполнение, нажав любую кнопку на панели управления или повернув ручку.

Подождите примерно 5 минут, прежде чем открыть дверцу.

### ТЕМПЕРАТУРА

Для каждой программы предварительно установлена стандартная температура. Для изменения температуры нажмите кнопку «Темпер.».



Значение скорости отобразится на дисплее.

### ОТЖИМ

Для каждой программы автоматически установлена скорость отжима.

Для изменения скорости отжима нажмите кнопку «Отжим». Значение скорости отобразится на дисплее.

### БЛОКИРОВКА КНОПОК



Чтобы заблокировать панель управления, нажмите и удерживайте кнопку «Блокировка кнопок»  в течение примерно 3 секунд. На дисплее загорится символ , указывая на то, что панель управления заблокирована (кроме кнопки «ВКЛ./ВЫКЛ.» ).

Таким образом предотвращаются непреднамеренные изменения программ, особенно когда вблизи машины находятся дети.

Чтобы разблокировать панель управления, нажмите и удерживайте кнопку «Блокировка кнопок»  в течение примерно 3 секунд.



### ОТБЕЛИВАНИЕ



Для отбеливания белья загрузите его в стиральную машину и установите программу «Полоскание И Отжим».

Включите машину и дождитесь завершения первого цикла заполнения водой (примерно 2 минуты). Переведите машину в режим паузы, нажав кнопку «Старт/Пауза» , откройте лоток для моющих средств и налейте отбеливатель (точно рекомендованное количество, указанное на упаковке) в отсек для основной стирки, в котором перед этим была установлена перегородка. Запустите выполнение цикла, нажав кнопку «Старт/Пауза» .

При желании можно добавить умягчитель ткани в соответствующее отделение лотка для моющего средства.

### ДЕМО-РЕЖИМ

Эта функция используется только для презентации товара в процессе продаж. В этом режиме можно управлять стиральной машиной и наблюдать, как она работает без воды. Для переключения в демо-режим снова включите и выключите стиральную машину. Нажмите и удерживайте кнопку «Старт/Пауза» , затем в течение 5 секунд нажмите также кнопку «ВКЛ./ВЫКЛ.»  и удерживайте обе кнопки нажатыми в течение 10 секунд, на дисплее появится индикация «dOn».

Для выхода из этого режима просто выключите стиральную машину. Затем нажмите и удерживайте кнопку «Старт/Пауза» , в течение 5 секунд нажмите также кнопку «ВКЛ./ВЫКЛ.»  и удерживайте обе кнопки нажатыми в течение 2 секунд, на дисплее появится индикация «dOf».



Макс. загрузка 7 кг Потребляемая мощность в «выключенном» режиме 0,5 Вт / в «не выключенном» режиме 8,0 Вт						Моющие средства и ополаскиватели			Рекомендованные моющие средства		Остаточная влажность (%)	Потребление энергии кВтч	Полный расход воды, л	Температура белья °С
Программа	Температура		Макс. скорость отжима (об/мин)	Макс. загрузка (кг)	Длительность (ч : мм)	Предварительная стирка	Основная стирка	Кондиционер	Стиральный порошок	Жидкое средство для стирки				
	Настройки	Допустимый диапазон									I	II	☼	
Смешанное	40°C	☼ - 40°C	1000	7.0	1:00	-	●	○	-	✓	-	-	-	-
Стирка Белых вещей	60°C	☼ - 90°C	1200	7.0	2:30	● (90°)	●	○	✓	✓	52	1.36	75	55
Хлопок	40°C	☼ - 60°C	1200	7.0	3:40	-	●	○	✓	✓	50	0.98	75	45
Эко 40-60	40°C	40°C	1151	7.0	3:25	-	●	○	✓	✓	53	0.89	47	35
			1151	3.5	2:40	-	●	○	✓	✓	53	0.58	45	34
			1151	2.0	2:10	-	●	○	✓	✓	53	0.51	39	33
Спорт	40°C	☼ - 40°C	600	3.5	1:30	-	●	○	-	✓	-	-	-	-
Пух / Перо	30°C	☼ - 30°C	1000	3.0	1:30	-	●	○	-	✓	-	-	-	-
Деликатный Пар	-	-	-	1.0	0:20	-	-	-	-	-	-	-	-	-
Отжим и слив	-	-	1200	7.0	0:10	-	-	-	-	-	-	-	-	-
Полоскание И Отжим	-	-	1200	7.0	0:55	-	-	○	-	-	-	-	-	-
Быстра Стирка 30'	30°C	☼ - 30°C	800	3.5	0:30	-	●	○	-	✓	73	0.19	31	27
Хлопок 20°C	20°C	☼ - 20°C	1200	7.0	1:50	-	●	○	-	✓	52	0.16	64	22
Шерсть	40°C	☼ - 40°C	800	1.5	1:15	-	●	○	-	✓	-	-	-	-
Деликатное	30°C	☼ - 30°C	-	1.0	1:20	-	●	○	-	✓	-	-	-	-
Синтетика	40°C	☼ - 60°C	1200	4.0	2:55	-	●	○	✓	✓	35	0.86	60	43

● Необходимо дозировать количество ○ Дозировать по желанию

Приводимые данные могут отличаться от данных в вашем доме из-за различий в температуре и давлении воды на входе и т.п. Приблизительные значения продолжительности выполнения программ приведены для стандартных настроек программ без дополнительных регулировок. Значения для всех программ, кроме программы Эко 40-60, имеют исключительно ориентировочный характер.

**Эко 40-60** - Пробные циклы стирки в соответствии с Директивой ЕС по экологизации 2019/2014. Наиболее эффективная программа с точки зрения энерго- и водопотребления для стирки изделий из хлопка средней степени загрязнения.

**Примечание:** значения скорости отжима, отображаемые на дисплее, могут незначительно отличаться от указанных в таблице.

**Для всех пробных циклов**

Длительный цикл для хлопчатобумажных изделий: установите цикл стирки **Хлопок** и температуру 40°C.

Аналогично для программы стирки синтетических изделий: установите цикл стирки **«Синтетика»** и температуру 40°C.

\* После завершения выполнения программы и отжима на максимальной выбранной скорости, при стандартных настройках программы.

Совместимость программ / режимов	Функции				
	Отжим	Интенсивное полоскание	Свежесть Плюс	Отсрочка Пуска	Стирка +
Смешанное	●	●	●	●	
Стирка Белых вещей	●	●	●	●	●
Хлопок	●		●	●	
Эко 40-60	●			●	
Спорт	●	●	●	●	
Пух / Перо	●	●		●	
Деликатный Пар				●	
Отжим и слив	●			●	
Полоскание И Отжим	●	●		●	
Быстра Стирка 30'	●		●	●	
Хлопок 20°C	●	●	●	●	
Шерсть	●	●		●	
Деликатное				●	
Синтетика	●	●	●	●	●

## Чистка и уход

Перед выполнением любых операций по чистке и уходу выключите стиральную машину и отсоедините ее от электросети.

Не используйте легковоспламеняющиеся жидкости для чистки стиральной машины.

### ЧИСТКА ВНЕШНИХ ЧАСТЕЙ СТИРАЛЬНОЙ МАШИНЫ

Очищайте внешние части стиральной машины мягкой влажной тряпкой.

Для чистки панели управления не используйте моющие средства для стекла, моющие средства общего назначения, чистящие порошки и другие подобные продукты — они могут повредить надписи и пиктограммы панели.

### ПРОВЕРКА ЗАЛИВНОГО ШЛАНГА

Регулярно проверяйте заливной шланг на предмет трещин и потери эластичности. В случае обнаружения повреждений замените поврежденный шланг новым, который можно приобрести в сервисном центре или у специализированного дилера.

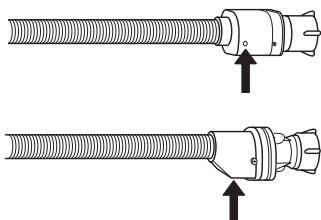

Для шлангов с защитой "аквастоп": регулярно проверяйте состояние защитного клапана через маленькое смотровое окошко (показано стрелкой). Если в нем виден красный цвет, сработала функция защиты от протечки — шланг необходимо заменить.

### ЧИСТКА СЕТЧАТЫХ ФИЛЬТРОВ НА ЗАЛИВНОМ ШЛАНГЕ

1. Закройте кран подачи воды и открутите заливной шланг.

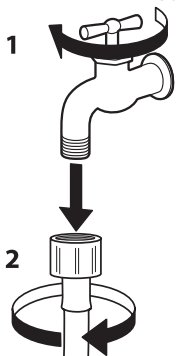

2. Тщательно очистите сетчатый фильтр на конце шланга при помощи щетки.

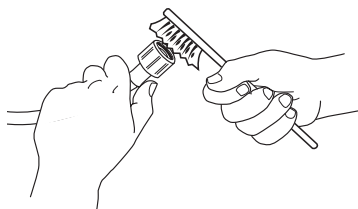

3. Далее, вручную открутите заливной шланг от патрубка на задней стороне стиральной машины. Используя плоскогубцы, вытяните сетчатый фильтр из патрубка и тщательно очистите его.

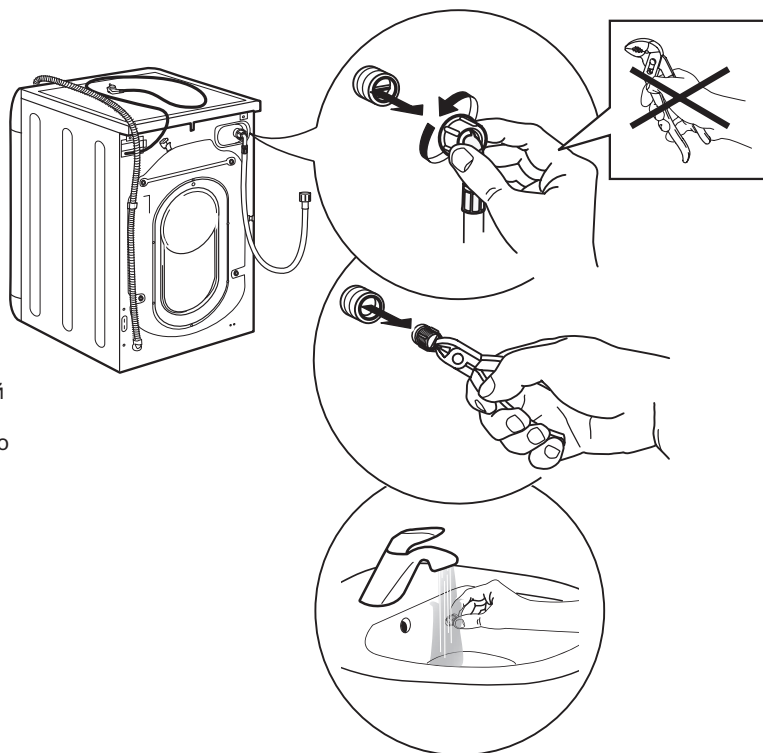

4. Установите сетчатый фильтр на место. Подсоедините заливной шланг к крану подачи воды и стиральной машине. Для подсоединения шланга не используйте инструменты. Откройте кран подачи воды и проверьте герметичность всех соединений.

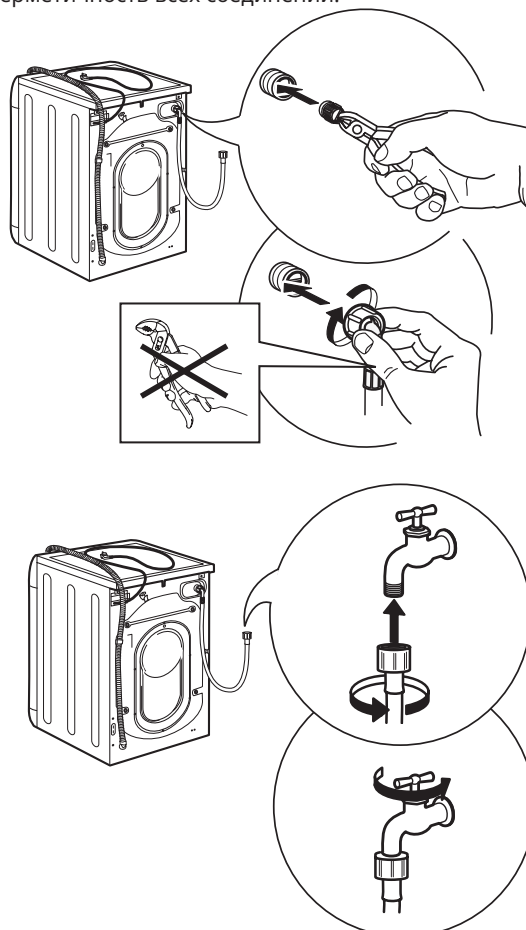

## ЧИСТКА ЛОТКА ДЛЯ МОЮЩИХ СРЕДСТВ

1. Выньте лоток для моющих средств, нажав на кнопку отсоединения и одновременно потянув лоток на себя.

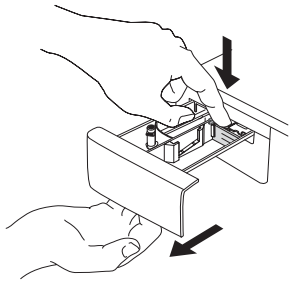

2. Выньте вставку из отсека для умягчителя.

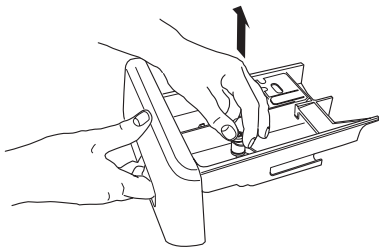

3. Промойте все части в проточной воде, удалив остатки моющих средств и кондиционера.

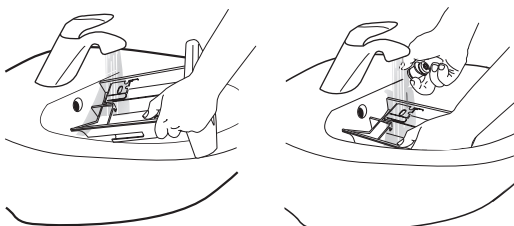

4. Протрите насухо все части лотка мягкой тряпкой.

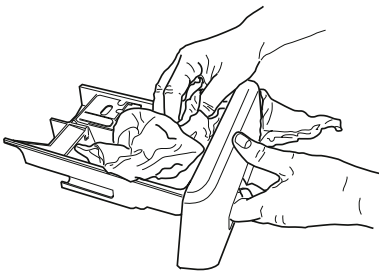

5. Соберите лоток для моющих средств и вставьте его в соответствующее отделение на корпусе стиральной машины.

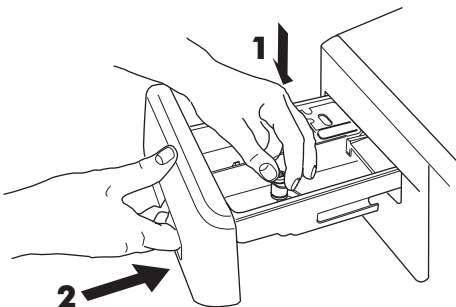

## ЧИСТКА ФИЛЬТРА ВОДЫ / СЛИВ ОСТАВШЕЙСЯ ВОДЫ

**⚠** Перед началом действий по чистке фильтра или сливу оставшейся воды выключите стиральную машину и отсоедините ее от сети. Если вы использовали программу горячей стирки, дождитесь, пока вода не остынет до безопасной температуры.

**⚠** Регулярно очищайте фильтр, чтобы избежать ситуации, при которой вода не сливается из машины из-за засорения фильтра.

**⚠** В случае невозможности слива на дисплее появляется указание о возможном загрязнении фильтра.

1. Снимите накладную панель:

С помощью отвертки выполните действия, показанные на следующем рисунке.

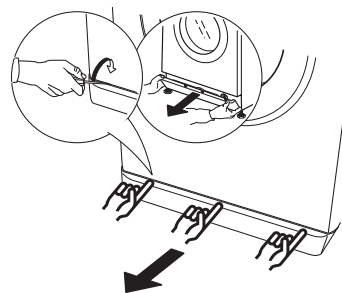

2. Емкость для слитой воды:

Установите низкую и широкую емкость под фильтр воды для сбора в нее оставшейся воды.

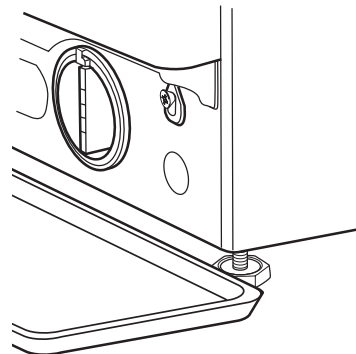

3. Слейте воду:

Медленно поворачивайте фильтр против часовой стрелки до тех пор, пока не выльется вся вода. Дайте воде стечь, не снимая фильтр. Когда емкость наполнится, закрутите фильтр воды по часовой стрелке. Слейте воду из емкости. Повторите эту процедуру несколько раз до полного слива воды.

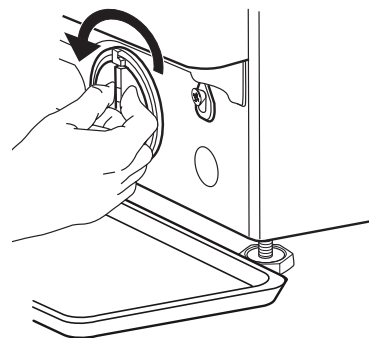

4. Снимите фильтр:  
Разместите под фильтром тряпку для сбора небольших остатков воды. Снимите фильтр, вывинтив его в направлении против часовой стрелки.

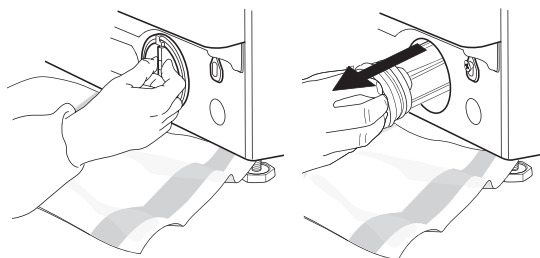

5. Очистите фильтр:  
Удалите твердые загрязнения и промойте фильтр в проточной воде.

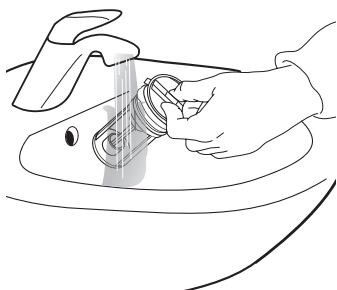

6. Вставьте фильтр и установите на место нижнюю панель:  
Вставьте фильтр, закрутив его в направлении по часовой стрелке. Убедитесь, что фильтр закручен до упора; ручка фильтра должна располагаться вертикально. Для проверки герметичности фильтра можно налить примерно 1 литр воды в лоток для моющих средств. Затем установите на место нижнюю панель.

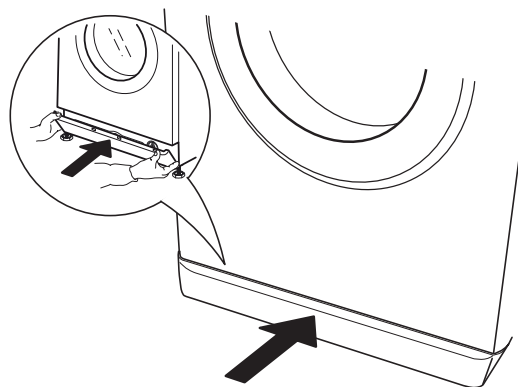
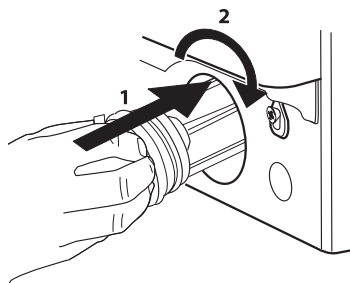





## Полезные советы

### ПРАВИЛА СОРТИРОВКИ БЕЛЬЯ

- Тип ткани/содержание ярлыков (хлопок, смешанные ткани, синтетика, шерсть, изделия для ручной стирки)
- Цвет (отделите цветные изделия от белых, стирайте новые цветные вещи отдельно)
- Размер (стирайте изделия различных размеров вместе, чтобы повысить эффективность стирки и добиться более равномерного распределения белья в барабане)
- Легко повреждаемые вещи (помещайте небольшие вещи, такие как нейлоновые чулки, и вещи с застегивающимися элементами, такие как бюстгалтеры, в мешок для стирки или в наволочку с застежкой-молнией).

### СИМВОЛЫ СТИРКИ НА ЯРЛЫКАХ ПРЕДМЕТОВ ОДЕЖДЫ

Значение, указанное на символе таза, означает максимальную температуру для стирки белья.

-  Обычное механическое воздействие
-  Сниженное механическое воздействие
-  Значительно сниженное механическое воздействие
-  Только ручная стирка
-  Не стирать

### РЕГУЛЯРНО ОЧИЩАЙТЕ ФИЛЬТР ВОДЫ

- Это необходимо для предотвращения закупоривания фильтра и для обеспечения надлежащего слива воды.

### ЭНЕРГОСБЕРЕЖЕНИЕ И ЗАЩИТА ОКРУЖАЮЩЕЙ СРЕДЫ

- Соблюдение требований по максимальной загрузке, указанных в «ТАБЛИЦЕ программ» позволяет оптимизировать расход электроэнергии, воды и моющих средств, а также способствует сокращению времени стирки.
- Не превышайте значение количества моющего средства, указанное его изготовителем.
- Экономьте электроэнергию: используйте программу стирки при 60°C вместо 90°C или 40°C вместо 60°C. Для стирки белья из хлопка рекомендуется использовать программу Хлопок при 60°C, которая выполняется дольше, но потребляет меньше электроэнергии.
- Для экономии электроэнергии и времени при стирке и сушке выбирайте максимальную скорость отжима, доступную для программы, чтобы уменьшить количество остаточной влаги в белье в конце цикла стирки.
- Предварительно выведите пятна с помощью подходящего пятновыводителя или замойте все засохшие пятна водой перед стиркой, так как это позволит уменьшить необходимость стирки при высокой температуре.

## Что делать в случае...

В вашей стиральной машине предусмотрен целый ряд автоматических функций для защиты и обратной связи с пользователем. Система выявляет сбои и дает указания о необходимости технического обслуживания.

Часто неполадки настолько незначительны, что их можно устранить за несколько минут.

Неисправность	Возможные причины / способы устранения:
Стиральная машина не включается.	<ul style="list-style-type: none"> <li>Вилка не вставлена в электрическую розетку или вставлена недостаточно плотно.</li> <li>Произошло отключение электричества.</li> </ul>
Не начинается выполнение цикла стирки.	<ul style="list-style-type: none"> <li>Кнопка «ВКЛ./ВЫКЛ.» не нажата.</li> <li>Кнопка «Старт/Пауза» не нажата.</li> <li>Не открыт кран подачи воды.</li> <li>Установлен «Отложенный старт».</li> <li>Машина в режиме DEMO; выберите, если на дисплее отображается «dOn».</li> <li>Дверца закрыта не полностью.</li> </ul>
Стиральная машина не заполняется водой (на дисплее отображается сообщение «h2o»). Каждые 5 секунд раздается сигнал зуммера.	<ul style="list-style-type: none"> <li>Заливной шланг машины не подключен к водопроводной сети.</li> <li>Шланг изогнут.</li> <li>Не открыт кран подачи воды.</li> <li>Отключено водоснабжение.</li> <li>Недостаточное давление воды.</li> <li>Кнопка «Старт/Пауза» не нажата.</li> </ul>
Стиральная машина непрерывно заливает и сливает воду.	<ul style="list-style-type: none"> <li>Высота закрепления сливного шланга не соответствует требуемой: шланг должен находиться на высоте от 65 до 100 см от уровня пола.</li> <li>Конец сливного шланга погружен в воду.</li> <li>Слив в стене не оснащен воздухоотводом.</li> <li>Если после выполнения этих проверок проблема остается, закройте кран подачи воды, отключите стиральную машину и обратитесь в Сервисный центр. Если жилое помещение расположено на одном из верхних этажей здания, иногда может возникать сифонный эффект, в результате чего стиральная машина постоянно заливает и сливает воду. Эту проблему можно устранить установкой специального клапана, исключающего возникновение сифонного эффекта.</li> </ul>
Стиральная машина не сливает воду или не отжимает белье.	<ul style="list-style-type: none"> <li>Для этой программы не предусмотрена функция слива воды: для некоторых программ эта функция включается вручную.</li> <li>Сливной шланг заломан.</li> <li>Сливной канал закупорен.</li> </ul>
Стиральная машина сильно вибрирует во время отжима.	<ul style="list-style-type: none"> <li>При установке машины барабан не был разблокирован надлежащим образом.</li> <li>Стиральная машина не установлена по уровню.</li> <li>Стиральная машина зажата между мебелью и стеной.</li> </ul>
Утечки воды из стиральной машины	<ul style="list-style-type: none"> <li>Заливной шланг плохо затянут.</li> <li>Засорен лоток для моющих средств.</li> <li>Сливной шланг плохо закреплен.</li> </ul>
Стиральная машина заблокирована и на дисплей мигает код ошибки (например, F-01, F- ..).	<ul style="list-style-type: none"> <li>Выключите машину, выньте вилку из розетки и подождите около 1 минуты, прежде чем снова включить ее.</li> <li>Если проблема сохраняется, обратитесь в Сервисный центр.</li> </ul>
Образуется слишком обильная пена.	<ul style="list-style-type: none"> <li>Моющее средство не подходит для этой стиральной машины (на нем должно быть указано: «для стиральных машин», «для ручной стирки и для стиральных машин», или подобные указания).</li> <li>Используется слишком большое количество моющего средства.</li> </ul>
Люк заблокирован, при этом программа не выполняется. На панели управления присутствует или отсутствует индикация неисправности.	<ul style="list-style-type: none"> <li>Люк остается заблокированным в случае перебоя в электроснабжении. Программа будет продолжена автоматически после восстановления напряжения в сети.</li> <li>Стиральная машина бездействует. Программа будет продолжена автоматически, как только исчезнет причина бездействия.</li> </ul>

## Сервисное обслуживание

### Прежде чем обращаться в сервисный центр:

1. Попробуйте устранить неисправность самостоятельно, следуя указаниям, приведенным в таблице "Если прибор не работает...".
2. Выключите и снова включите прибор и проверьте, не исчезли ли неполадки.

Если после проведения описанных выше проверок вам не удалось устранить неисправность, обратитесь в сервисный центр IKEA.

Всегда сообщайте:

- краткое описание неисправности;
- тип и модель прибора;
- сервисный номер (число после слова Service на паспортной табличке)

**SERVICE** 0000 000 00000



- ваш полный адрес;
- ваш номер телефона.

В случае необходимости ремонта духовки обращайтесь

в сервисный центр IKEA (это гарантирует использование фирменных запасных частей и правильность выполнения ремонта прибора).

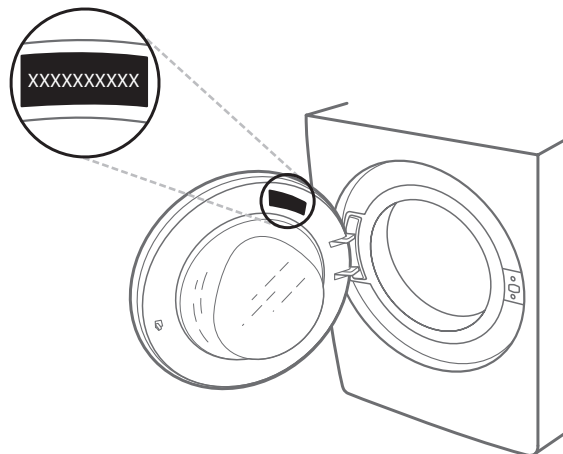

## Технические данные

<b>Размеры прибора</b>	Ширина, мм	595
	Высота, мм	845 - 855
	Глубина, мм	572
<b>Подсоединение к системе водоснабжения</b>		
Тип водоснабжения		Холодное
Кран подачи воды		Резьбовой выход 3/4" под шланг
Минимальное давление воды		100 кПа (1 бар)
Максимальное давление воды		1000 кПа (10 бар)
<b>Номинальное напряжение [В / Гц / А]</b>		
		220-240 В / 50 Гц / 10 А

## Рекомендации по охране окружающей среды

### Утилизация упаковочных материалов

Упаковочный материал на 100% пригоден для переработки, о чем свидетельствует соответствующий символ. Различные части упаковки должны быть утилизированы в полном соответствии с действующими местными нормами по утилизации отходов.

### Утилизация бытовых приборов

Данный прибор изготовлен из материалов, пригодных для переработки или повторного использования. Утилизируйте прибор в соответствии с местными правилами утилизации отходов. Дополнительную информацию о правилах обращения с бытовыми электроприборами, их утилизации и переработке можно получить в соответствующих государственных органах, службе сбора бытовых отходов или магазине, где был приобретен прибор. Данный прибор имеет маркировку в соответствии с Европейской Директивой 2012/19/ЕС об отходах электрического и электронного оборудования (WEEE) и Положением об отходах электрического и электронного оборудования 2013 г. (в действующей редакции). Обеспечивая правильную утилизацию данного изделия, вы можете предотвратить негативные последствия для окружающей среды и здоровья человека.

Символ на самом изделии или в сопроводительной документации указывает, что при утилизации данного изделия с ним нельзя обращаться как с обычными бытовыми отходами. Его следует сдать на переработку в соответствующий пункт приема электрического и электронного оборудования.



## ГАРАНТИЯ ИКЕА

### Какова длительность гарантии ИКЕА?

Срок действия этой гарантии составляет пять лет с даты первоначальной покупки вашего прибора в ИКЕА. В качестве подтверждения покупки требуется первоначальный товарный чек. При выполнении работ техобслуживания по гарантии, это не обуславливает продление гарантийного периода на прибор.

### Кто осуществляет обслуживание?

Поставщик услуг ИКЕА обеспечивает обслуживание за счет выполнения работ техобслуживания собственными силами или авторизованной партнерской сети обслуживания.

### На что распространяется гарантия?

Гарантия распространяется на неисправности прибора, вызванные дефектами изготовления или материала с даты приобретения в ИКЕА. Данная гарантия распространяется только на бытовое использование прибора. Исключения указаны в параграфе «На что не распространяется гарантия?» В течение гарантийного периода гарантия распространяется на расходы по устранению неисправности, например, связанные с ремонтными работами, запчастями, рабочей силой и транспортировкой, при условии того, что прибор доступен для ремонта без особых издержек. При таких условиях применяются указания ЕС (№ 99/44/EG) и соответствующих местных регламентов. Замененные детали становятся собственностью ИКЕА.

### Что сделает ИКЕА для устранения проблемы?

Уполномоченный поставщик услуг ИКЕА произведет анализ продукции и примет решение, на собственное усмотрение, в отношении действия гарантии. В случае признания действия гарантии, поставщик услуг ИКЕА или его авторизованный партнер по обслуживанию за счет выполнения операций обслуживания, произведет, на собственное усмотрение, ремонтные работы дефектной продукции или замену на такое же или подобное изделие.

### На что не распространяется гарантия?

- Нормальный износ и задиры.
- Намеренный ущерб или связанный с халатностью, обусловленный несоблюдением рабочих инструкций, неправильной установкой или подсоединением к несоответствующему источнику напряжения, вызванный химической или электрохимической реакцией, ржавчиной, коррозией или проникновением воды, в том числе, но без ограничения, ущерб, вызванный чрезмерным содержанием извести в подаваемой воде, аномальными условиями окружающей среды.
- Расходные детали, в том числе батареи и лампочки.
- Не функциональные и декоративные детали, которые не оказывают влияния на нормальное использование прибора, в том числе какие-либо царапины и возможные изменения цвета.
- Случайный ущерб, обусловленный посторонними предметами или веществами, очисткой или забиванием фильтров, дренажных систем или мыльных ящиков.
- Повреждение следующих деталей: керамическое стекло, дополнительные принадлежности, посуда и лотки для хранения ножей, питающие и дренажные трубы, уплотнения, лампочки и защитные колпаки ламп, экраны, ручки, кожухи и детали кожухов. За исключением случаев доказательства, что такие повреждения были вызваны производственными дефектами.
- Случаи, когда неисправности не могли быть выявлены в ходе технического обслуживания.
- Ремонтные работы, не выполненные уполномоченными поставщиками услуг и/или авторизованным контрактным партнером по обслуживанию, или при использовании неоригинальных запчастей.
- Ремонтные работы, вызванные неправильной установкой или в нарушение технических условий.
- Использование прибора в бытовой среде, то есть профессиональное применение.

- Повреждения, вызванные транспортировкой. В случае транспортировки прибора заказчиком по домашнему или другому адресу, ИКЕА не отвечает за ущерб, вызванный транспортировкой. Однако, в случае поставки ИКЕА прибора по адресу заказчика, за повреждения, нанесенные в процессе доставки продукции, отвечает ИКЕА.
- Затраты за начальную установку прибора ИКЕА.
- Однако, если уполномоченный поставщик услуг ИКЕА или авторизованный партнер по обслуживанию производит ремонт или замену прибора на условиях гарантии, уполномоченный поставщик услуг или авторизованный партнер по обслуживанию произведет повторную установку прошедшего ремонт прибора или замененного, в случае необходимости.
- Это не распространяется на Ирландию, заказчик должен обратиться по специальной послепродажной линии местной ИКЕА или к уполномоченному поставщику услуг для получения дополнительной информации.

#### (только для Великобритании)

Эти ограничения не действуют на безошибочную работу, выполненную квалифицированным специалистом при использовании оригинальных запчастей в целях обеспечения соответствия прибора техническим нормам безопасности другой страны ЕС.

### Как применяется законодательство страны

Гарантия ИКЕА предоставляет вам специальные законные права, которые покрывают или превышают все местные законные требования. Однако, эти условия никаким образом не ограничивают права покупателя, описанные в местном законодательстве.

### Область действия

Для приборов, приобретенных в одной из стран ЕС и доставленных в другую страну ЕС, услуги обеспечиваются в рамках обычных условий гарантии, действующих в новой стране. Обязательство выполнения услуг техобслуживания в рамках гарантии осуществляется только при соответствии прибора и его установки следующим документам:

- техническими условиями страны подачи претензии по гарантии;
- инструкциями по сборке и информацией по безопасности руководства пользователя.

### Специальное ПОСЛЕПРОДАЖНОЕ ОБСЛУЖИВАНИЕ для приборов ИКЕА

Пожалуйста, обращайтесь в уполномоченный авторизованный сервисный центр ИКЕА, для того чтобы:

- размещения заявки на обслуживание по данной гарантии;
  - запроса пояснений в отношении установки прибора ИКЕА в кухонной мебели ИКЕА;
  - запроса пояснений в отношении функций приборов ИКЕА.
- В целях гарантии предоставления вам первоклассного обслуживания, пожалуйста, тщательно ознакомьтесь с инструкциями по сборке и/или руководством пользователя, прежде чем обращаться к нам.

### Как связаться с нами при необходимости обслуживания



Полный список авторизованных сервисных центров ИКЕА и номера телефонов в соответствующих странах см. на последней странице данного руководства.

- **Для более быстрого обслуживания мы рекомендуем использовать контактные телефонные номера, указанные в данном руководстве. Всегда указывайте номера, приведенные в брошюре на прибор, в отношении которого вам необходимо обслуживание. Также всегда указывайте номер изделия ИКЕА (8-значный код) и 12-значный сервисный номер, указанный на паспортной табличке вашего прибора.**



**❗ СОХРАНЯЙТЕ ТОВАРНЫЙ ЧЕК!**

Это ваше подтверждение покупки и возможности использования гарантии. В товарном чеке также указывается наименование и номер изделия IKEA (8-значный код) на каждый приобретенный вами прибор.

**Вам нужна дополнительная помощь?**

При возникновении дополнительных вопросов, не относящихся к послепродажному обслуживанию вашего прибора, пожалуйста, обращайтесь в телефонный центр ближайшего магазина IKEA. Мы рекомендуем тщательно ознакомиться с документацией на прибор перед тем, как обращаться к нам.

## Spis treści

Informacje dotyczące bezpieczeństwa	52	Czyszczenie i konserwacja	62
Informacje o nowym produkcie	54	Porady i wskazówki	64
Opis produktu	55	Co zrobić, gdy...	65
Panel sterowania	56	Serwis Techniczny (posprzedażny)	66
Pierwsze użycie	56	Dane techniczne	66
Codzienna eksploatacja	57	Ochrona środowiska	66
Programy	58	<b>GWARANCJA IKEA</b>	67
Funkcje	59		

## Informacje dotyczące bezpieczeństwa

### WAŻNE - NALEŻY PRZECZYTAĆ I PRZESTRZEGAĆ

Przed przystąpieniem do użytkowania urządzenia należy zapoznać się instrukcjami bezpieczeństwa. Należy przechowywać je w pobliżu, aby móc z nich skorzystać w przyszłości. Instrukcje te oraz samo urządzenie dostarczają ważnych ostrzeżeń dotyczących bezpieczeństwa, których należy zawsze przestrzegać.

Producent urządzenia nie ponosi odpowiedzialności za jakiegokolwiek szkody wynikłe z nieprzestrzegania niniejszej instrukcji bezpieczeństwa, nieprawidłowego użytkowania urządzenia lub niewłaściwego ustawienia elementów sterujących.

⚠ Młodsze dzieci (0-3 lat) nie powinny przebywać w pobliżu urządzenia. Dzieci (3-8 lat) nie powinny przebywać w pobliżu urządzenia bez stałego nadzoru. Dzieci w wieku od 8 lat i starsze oraz osoby o ograniczonej sprawności fizycznej, sensorycznej lub umysłowej oraz osoby bez odpowiedniego doświadczenia i wiedzy, mogą korzystać z tego urządzenia wyłącznie pod nadzorem lub po otrzymaniu odpowiednich instrukcji dotyczących bezpiecznego użytkowania urządzenia oraz pod warunkiem, że rozumieją zagrożenia związane z obsługą urządzenia. Nie pozwalać, aby dzieci używały urządzenia do zabawy. Dzieci nie mogą czyścić ani konserwować urządzenia bez nadzoru. Nigdy nie otwierać drzwiczek urządzenia na siłę ani nie stawać na nich.

### DOZWOLONE ZASTOSOWANIE

⚠ **UWAGA:** Urządzenie nie jest przystosowane do obsługi za pomocą zewnętrznego urządzenia przyłączanego, np. programatora czasowego ani niezależnego systemu zdalnego sterowania.

⚠ To urządzenie jest przeznaczone do użytku w gospodarstwach domowych oraz do podobnych zastosowań, takich

jak: kuchnie dla pracowników w sklepach, biurach i innych środowiskach roboczych; gospodarstwa rolne; wykorzystanie przez gości hotelowych, w motelach i innych obiektach mieszkalnych; w miejscach użytku wspólnego w blokach lub w pralniach.

⚠ Nie przekraczać maksymalnej pojemności ładunku urządzenia (liczonej w kg suchych rzeczy) wskazanej w tabeli programów.

⚠ To urządzenie nie jest przeznaczone do użytku przemysłowego. Nie używać urządzenia na zewnątrz.

⚠ Nie stosować żadnych rozpuszczalników (np. terpentyny, benzyny), detergentów zawierających rozpuszczalniki, proszków do szorowania, środków do mycia szkła lub środków do czyszczenia ogólnego zastosowania, ani płynów łatwopalnych; nie prać tkanin, które zostały poddane działaniu rozpuszczalników i płynów łatwopalnych.

### INSTALACJA

⚠ Przemieszczanie i montaż urządzenia wymaga udziału co najmniej dwóch osób – ryzyko obrażeń. Podczas wypakowywania i instalacji stosować rękawice ochronne - ryzyko skaleczenia.

Jeśli na pralce ma być postawiona suszarka, należy skontaktować się z naszym serwisem technicznym lub z wykwalifikowanym sprzedawcą by sprawdzić, czy jest to możliwe. Na pralce można zamontować suszarkę tylko pod warunkiem zastosowania odpowiedniego zestawu montażowego, do nabycia w naszym serwisie technicznym lub specjalistycznym punkcie sprzedaży.

⚠ Przesunąć urządzenie, nie podnosząc go za wierzch lub za górną pokrywę.

⚠ Instalacja, w tym podłączenie do instalacji wodnej (jeśli występuje), zasilania oraz wszelkie naprawy muszą być wykonywane przez wykwalifikowanego technika. Nie należy naprawiać ani

wymieniać żadnej części urządzenia, jeśli nie jest to wyraźnie dozwolone w instrukcji obsługi. Nie należy pozwalać dzieciom zbliżać się do miejsca instalacji. Po rozpakowaniu urządzenia należy upewnić się, czy nie zostało ono uszkodzone podczas transportu. W przypadku problemów należy skontaktować się ze sprzedawcą lub najbliższym serwisem technicznym. Po zakończeniu instalacji niepotrzebne elementy opakowania (plastik, elementy ze styropianu, itd.) należy przechowywać poza zasięgiem dzieci - ryzyko uduszenia. Przed przystąpieniem do jakichkolwiek czynności montażowych urządzenie należy odłączyć od zasilania elektrycznego. Występuje ryzyko porażenia prądem. Podczas instalacji upewnić się, że urządzenie nie może uszkodzić przewodu zasilającego. Występuje ryzyko porażenia prądem. Urządzenie można uruchomić dopiero po zakończeniu instalacji.

⚠ Nie instalować urządzenia w miejscu, w którym mogłoby być poddane działaniu skrajnych warunków, np.: w pomieszczeniu z niewystarczającą wentylacją, o temperaturze poniżej 5°C lub powyżej 35°C.

⚠ Podczas instalacji upewnić się, czy urządzenie stoi stabilnie na podłodze, na wszystkich czterech nóżkach i sprawdzić za pomocą poziomnicy, czy jest dokładnie wypoziomowane.

⚠ Jeśli urządzenie jest instalowane na drewnianej lub „pływającej” podłodze (niektóre typy parkietów lub paneli laminowanych), przymocować kawałek sklejk o (minimalnych) wymiarach 60 x 60 x 3 cm do podłogi i na nim umieścić urządzenie.

⚠ Podłączyć wąż dopływowy (węże dopływowe) do doprowadzenia wody zgodnie z lokalnymi przepisami.

⚠ Tylko dla modeli napełnianych zimną wodą: nie przyłączać do doprowadzenia ciepłej wody.

⚠ W przypadku modeli napełnianych ciepłą wodą: temperatura ciepłej wody na wlocie do urządzenia nie może przekraczać 60°C.

⚠ Pralka jest wyposażona w śruby blokujące, które zapobiegają ewentualnemu uszkodzeniu jej wnętrza w czasie transportu. Przed rozpoczęciem użytkowania pralki należy usunąć śruby blokujące.

Po ich wyjęciu należy zaślepić otwory 4 dołączonymi w komplecie plastikowymi zaślepkami.

⚠ Po zakończeniu instalacji urządzenia, przed jego włączeniem należy odczekać kilka godzin, aby mogło się ono dostosować do warunków panujących w pomieszczeniu.

⚠ Należy dopilnować, aby otwory wentylacyjne w podstawie pralki (zależnie od modelu pralki) nie były zasłonięte przez wykładzinę lub inne materiały.

⚠ W celu doprowadzenia wody do urządzenia, należy używać tylko nowych węży. Nie należy wykorzystywać ponownie starych węży.

⚠ Ciśnienie wody dopływowej musi wynosić od 0,1 do 1 MPa.

⚠ Nie należy naprawiać ani wymieniać żadnej części urządzenia, jeśli nie jest to wyraźnie dozwolone w instrukcji obsługi. Korzystać z wyłącznie z usług autoryzowanego zakładu serwisowego. Samodzielna lub nieprofesjonalna naprawa może prowadzić do niebezpiecznych wypadków zagrażających życiu lub zdrowiu i / lub poważnego uszkodzenia mienia.

Części zamienne będą dostępne przez okres do 7 lub do 10 lat, zgodnie ze szczegółowymi wymaganiami przepisów. Części zamienne można znaleźć:

<https://parts-selfservice.whirlpool.com/en/landing>

### **OSTRZEŻENIA DOTYCZĄCE ELEKTRYCZNOŚCI**

⚠ Musi istnieć możliwość odłączenia urządzenia od źródła zasilania przez wyjęcie wtyczki (jeśli wtyczka jest dostępna) lub za pomocą dostępnego przełącznika wielobiegunowego, zainstalowanego w przewodzie do gniazda zasilania zgodnie z obowiązującymi normami krajowymi; urządzenie musi także posiadać uziemienie zgodne z obowiązującymi normami krajowymi dotyczącymi sprzętu elektrycznego.

⚠ Nie stosować przedłużaczy, rozdzielaczy i złączy pośrednich. Po zakończeniu instalacji użytkownik nie powinien mieć dostępu do podzespołów elektrycznych urządzenia. Nie korzystać z urządzenia, będąc mokrym lub na bosą. Nie uruchamiać urządzenia, jeśli kabel zasilający lub wtyczka są uszkodzone, nie działa ono prawidłowo lub zostało uszkodzone bądź upuszczone.

⚠ Jeśli przewód zasilający jest uszkodzony, jego wymiana na identyczny powinna być przeprowadzona przez producenta, pracownika serwisu lub inną podobnie wykwalifikowaną osobę w celu uniknięcia niebezpieczeństwa – występuje

ryzyko porażenia prądem.

### CZYSZCZENIE I KONSERWACJA

**⚠ OSTRZEŻENIE:** Sprawdzić, czy urządzenie zostało wyłączone i odłączone od źródła zasilania przed przystąpieniem do czynności konserwacyjnych. Aby uniknąć ryzyka obrażeń ciała, należy używać rękawic ochronnych (ryzyko skaleczenia) i butów ochronnych (ryzyko stłuczenia) pamiętać o obsłudze przez dwie osoby (zmniejszenie obciążenia); w żadnym przypadku nie stosować urządzeń parowych do czyszczenia (ryzyko porażenia prądem).

Niefachowe naprawy nieautoryzowane przez producenta mogą spowodować zagrożenie dla zdrowia i bezpieczeństwa, za które producent nie ponosi odpowiedzialności. Wszelkie wady lub uszkodzenia spowodowane nieprofesjonalnymi naprawami lub konserwacją nie są objęte gwarancją, której warunki są przedstawione w dokumencie dostarczonym wraz z urządzeniem.

### TRANSPORT I PRZENOSZENIE URZĄDZENIA

**⚠** Nigdy nie podnosić pralki trzymając ją za blat.

1. Wyciągnąć wtyczkę zasilania i zamknąć zawór wody.
2. Sprawdzić, czy drzwiczki urządzenia i dozownik detergentu są prawidłowo zamknięte.
3. Odłączyć wąż dopływowy od zaworu wody i wyjąć wąż odpływowy z miejsca spustu. Usunąć całą pozostałą w węzłach wodę, a węże przymocować tak, aby nie uległy zniszczeniu podczas transportu.
4. Założyć śruby transportowe. Postępować zgodnie z instrukcjami zdejmowania śrub transportowych, podanymi w „Instrukcji instalacji urządzenia”, wykonując czynności w odwrotnej kolejności.

**⚠** Nie transportować pralki bez założonych śrub transportowych.

## Informacje o nowym produkcie

Twoja nowa pralka/suszarka jest wyposażona w poniższe funkcje, które pomogą Ci osiągnąć doskonałe rezultaty.

Funkcja	Opis
Technologia wykorzystująca czujniki	Zaawansowane czujniki dostosowujące wykorzystywanie zasobów według ilości i rodzaju ładunku. Umożliwia to zaoszczędzenie do 50%* energii, wody i czasu. (*Porównanie pomiędzy maksymalnym ładunkiem i ładunkiem 1 kg w pralce z technologią wykorzystującą czujniki na ustawionym programie Bawełna 60°).
Świeżość Plus	Pielęgnacja na koniec cyklu. Po zakończeniu cyklu rozpoczyna się doskonałe połączenie delikatnego parowania i obracania, utrzymujące świeżość ubrań nawet przez 6 godzin. Ta pielęgnacja zmniejsza ryzyko tworzenia się zagnieceń i zapobiega powstawaniu źródeł nieprzyjemnego zapachu
Ochrona parowa	Delikatny program wykorzystujący jedynie parę, stworzony w celu odświeżenia ubrań, usunięcia nieprzyjemnych zapachów, odprężenia włókien i wyprostowania zagnieceń.
Silnik inwerterowy	Niezawodność silnika zapewnia technologia bezszczotkowa, a sterowanie inwerterem pozwala osiągnąć wysoką sprawność energetyczną.
Ruchy bębna	Częstotliwość i czas trwania ruchów bębna są dopasowane do każdego rodzaju prania (materiał, kolor i kształt), zapewniając pielęgnację i odpowiednie działanie.
Wstrzymanie / Otwarcie drzwi / Ponowny ładunek	Naciśnij przycisk Wstrzymanie, jeśli chcesz dołożyć lub wyjąć pranie, następnie naciśnij przycisk ponownie, aby kontynuować działanie programu.

## Opis produktu

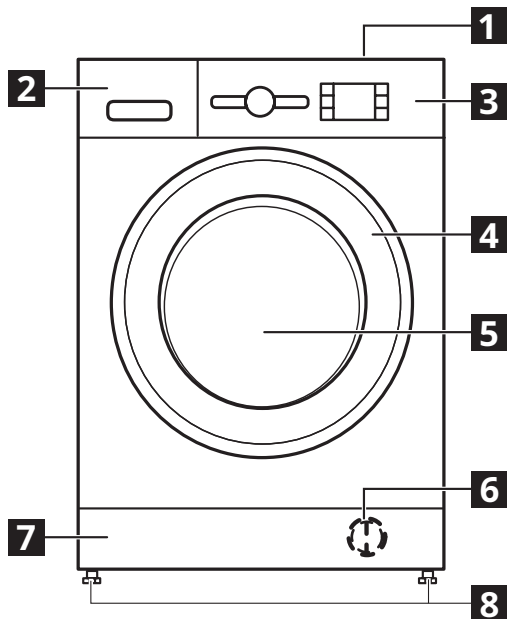

- 1** Blat
- 2** DOZOWNIK detergentu
- 3** Panel sterowania
- 4** Uchwyt drzwiczek
- 5** Drzwiczki
- 6** Filtr wody - za cokołem
- 7** Cokół (wymowalny)
- 8** Regulowane nóżki (4)

## DOZOWNIK DETERGENTU

1. Komora prania zasadniczego **II**
  - Detergent do prania zasadniczego
  - Odplamiacz
  - Środek zmiękczający wodę
  - Jeśli używany jest detergent proszkowy, „wymowalny plastikowy rozdzielnik A” nie jest wymagany i może być umieszczony w miejscu B.
  - Wymowalny plastikowy rozdzielnik (A) jest dostarczany w plastikowym woreczku jako element zamontowania z zaślepkami.
2. Komora prania wstępnego **I**
  - Proszek do prania wstępnego
3. Komora na płyn zmiękczający tkaniny **☼**
  - Płyn zmiękczający tkaniny
  - Krochmal w płynie

⚠ Płyn zmiękczający tkaniny lub roztwór krochmalu należy wlewać tylko do wysokości oznaczenia „MAX”.
4. Przycisk zwalniający **↻**  
(naciśnięcie w celu wyjęcia dozownika detergentu do czyszczenia)

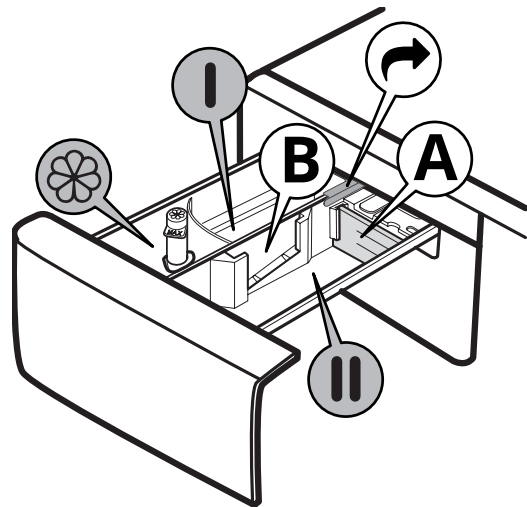

## AKCESORIA

Zestaw do montażu pionowego dostępna jest w sklepach IKEA.

## STACKING KIT

Umożliwia ona zainstalowanie suszarki na górze pralki, co pozwala lepiej wykorzystać wolne miejsce oraz ułatwia włożenie i wyjęcie rzeczy z wyżej umieszczonej suszarki.

## DRZWICZKI

Aby otworzyć drzwiczki, należy pociągnąć za uchwyt.

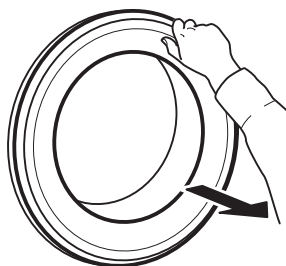

Aby zamknąć drzwiczki, pociągnij uchwyt i zamknij je, aż słyszalne będzie kliknięcie.

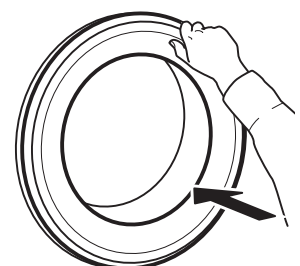



## Panel sterowania

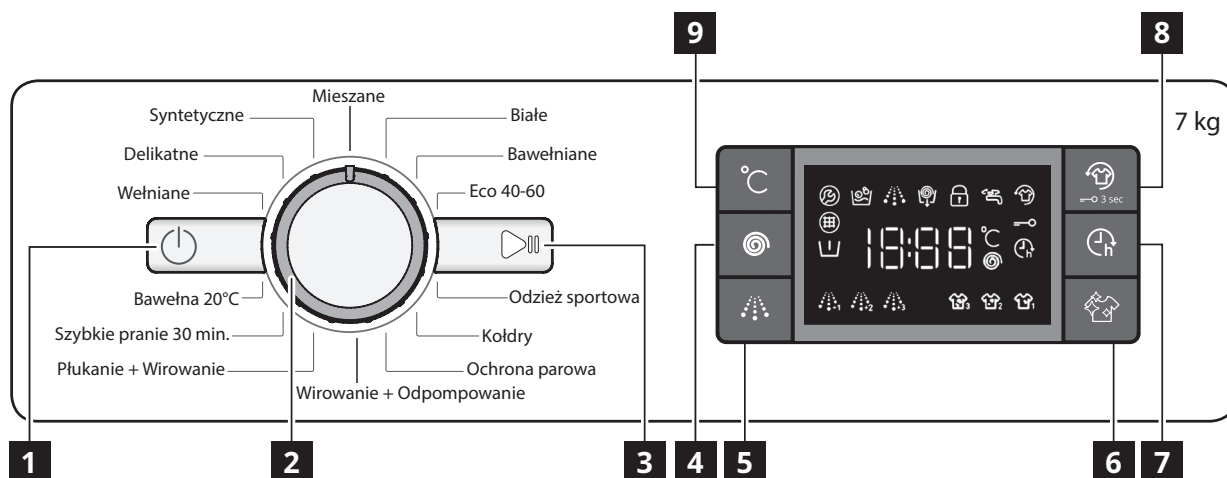

**1** "Przycisk WŁĄCZ/ WYŁĄCZ"

**2** Wybór programu

**3** Przycisk Start/Pauza

**4** Przycisk Wirowanie

**5** Przycisk "Płukanie extra"

**6** Przycisk Czystość+

**7** Przycisk Opóźniony start

**8** Przycisk Świeżość Plus/Blokada przed dziećmi

**9** Przycisk „Temperatura”

## WSKAŹNIKI NA WYŚWIETLACZU

	<b>Drzwi zablokowane</b>	Ta kontrolka będzie się świecić <ul style="list-style-type: none"> <li>• po rozpoczęciu wykonywania programu</li> <li>• drzwiczki wsadowe są zablokowane</li> </ul>
	<b>Świeżość Plus</b>	Ta kontrolka będzie się świecić <ul style="list-style-type: none"> <li>• po naciśnięciu przycisku Świeżość Plus</li> </ul>
	<b>Opóźnienie rozpoczęcia programu</b>	Ta kontrolka będzie się świecić <ul style="list-style-type: none"> <li>• po wciśnięciu przycisku Opóźnienie rozpoczęcia</li> </ul>
	<b>Blokada przycisków</b>	Ta kontrolka będzie się świecić <ul style="list-style-type: none"> <li>• po uruchomieniu funkcji „Blokady przed dziećmi”, którą włącza się poprzez przytrzymanie przycisku 8 przez 3 sekundy</li> </ul>
	<b>Wskaźniki fazy prania</b>	Ta kontrolka pokazuje bieżącą fazę programu, przemieszczając się od lewej do prawej między fazami prania, płukania, wirowania i suszenia. Podświetlona kontrolka wskazuje bieżącą fazę.
	<b>Wezwij Serwis</b>	<b>Usterka:</b> Skontaktować się z serwisowym technicznym <ul style="list-style-type: none"> <li>• Patrz rozdział „Co robić, gdy...”</li> <li>• Jeśli kontrolka nadal jest podświetlona, należy skontaktować się z serwisowym technicznym</li> </ul>
	<b>Zapchany filtr wody</b>	<b>Usterka:</b> Zapchany filtr wody <ul style="list-style-type: none"> <li>• Nie można odpompować wody; filtr wody może być zatkany</li> </ul>
	<b>No water</b>	<b>Usterka:</b> Brak wody <ul style="list-style-type: none"> <li>• Brak lub niedostateczna ilość doprowadzanej wody.</li> </ul>

## Pierwsze użycie

Usunąć wszystkie ewentualne zanieczyszczenia fabryczne:

- Wybrać program „Bawełna” z temperaturą 60°C.
- Dodać małą ilość detergentu do komory dozownika przeznaczonych do prania zasadniczego II (maksymalnie 1/3 ilości zalecanej przez producenta detergentu do prania lekko zabrudzonych tkanin).
- Rozpocząć program, **nie wkładając prania** (z pustym bębnem).
- W części „ CODZIENNA EKSPLOATACJA” można znaleźć więcej informacji o tym, jak wybrać i rozpocząć program.

## Codzienna eksploatacja

### PRZYGOTOWYWANIE PRANIA

#### Opróżnić kieszenie



- Monety, spinacze do papieru i podobne przedmioty mogą uszkodzić ładunek prania i podzespoły pralki.
- Chusteczki w trakcie cyklu prania porwą się, a ich fragmenty będzie trzeba usunąć ręcznie.

#### Zapiąć wszystkie zamki, guziki i haftki. Zawiązać wszystkie tasemki lub paski



- Umieścić mniejsze elementy garderoby (np. pończochy nylonowe, paski itd.) i ubrania z haftkami (np. biustonosze) w materiałowym woreczku lub poszewce na poduszce z zamkiem.



- Zdjąć pierścienie do zasłon lub umieścić zasłony wraz z pierścieniami w materiałowym worku.

### OBSŁUGA PRALKI

#### 1. Wkładanie prania



Otworzyć drzwiczki i włożyć pranie. Rzeczy wkładać po jednej, luźno układając je w bębnie i nie przekraczając zalecanej ilości. Należy przestrzegać maksymalnych wielkości wsadów podanych w „TABELI PROGRAMÓW”. Nadmierny wsad spowoduje, że wyniki procesu prania będą niezadowolające, a rzeczy pogniecione.

#### 2. Zamknij drzwi



Upewnić się, że pomiędzy oszklonymi drzwiczkami a gumową uszczelką nie ma zakleszczonych sztuk odzieży. Zamknąć drzwiczki tak, aby dał się słyszeć dźwięk zatrzaśnięcia.

#### 3. Odkręcić zawór wody



Upewnić się, że pralka jest podłączona do instalacji wodnej. Otworzyć zawór wody.

#### Włączanie pralki

Wcisnąć „Włączanie/Wyłączanie” (⏻), lampka „Start/Pauza” (▶) powoli miga.

#### 4. Ustawienie żądanego programu

Wybrać żądany program pokrętleł wyboru programu. Pralka automatycznie wyświetla domyślne ustawienie temperatury, a następnie czas trwania cyklu prania. W razie potrzeby dostosować temperaturę i/lub ustawienia prędkości obrotów za pomocą odpowiednich przycisków.

#### Zmiana temperatury - w razie potrzeby

Naciskając przycisk „Temperatura” (C), przechodzić do coraz niższych ustawień temperatury, aż do ustawienia prania w zimnej wodzie (na wyświetlaczu pojawi się „-”). Ponowne naciśnięcie przycisku spowoduje ustawienie najwyższej możliwej wartości.

#### Zmiana prędkości wirowania - w razie potrzeby

Naciskając przycisk „Wirowanie” (⊙), można stopniowo zmniejszyć prędkość wirowania, aż do wyłączenia cyklu wirowania (wyświetlacz pokaże „0”). Ponowne naciśnięcie przycisku spowoduje ustawienie najwyższej możliwej wartości.

#### Wybór funkcji (w razie potrzeby)

Naciskając przycisk, aby wybrać funkcję; zaświeci się odpowiedni symbol na wyświetlaczu.

Naciskając ponownie przycisk, aby anulować opcję; kontrolka zgaśnie.

⚠ Jeśli wybrana funkcja jest niezgodna z wybranym programem niezgodność będzie sygnalizowana przez brzęczyk (3 sygnały), i zacznie migać odpowiednia kontrolka.

⚠ Jeśli wybrana funkcja jest niezgodna z inną wcześniej ustawioną funkcją, tylko ostatnio wybrana pozostanie aktywna.

#### 5. Dodać detergentu



Wyjąć dozownik detergentu i dodać detergent (i dodatki/zmiękczacze) do odpowiedniej komory, jak zostało opisane w sekcji „DOZOWNIK DETERGENTU”. Stosować się do zaleceń dozowania zamieszczonych na opakowaniu detergentu.



⚠ Prawidłowe dozowanie detergentu / dodatków jest bardzo ważne, ponieważ:

- optymalizuje wynik czyszczenia
- zapobiega pozostaniu na upranych rzeczach drażniących resztek detergentu
- przynosi oszczędności, zapobiegając nadmiernemu zużyciu detergentu
- zabezpiecza pralkę zapobiegając tworzeniu się kamienia na podzespołach
- chroni środowisko naturalne, zapobiegając jego niepotrzebnemu zanieczyszczeniu.

#### 6. Opóźnienie rozpoczęcia programu

- Ustawianie rozpoczęcia programu w późniejszym czasie – zob. „FUNKCJE/OPÓŹNIENIE ROZPOCZĘCIA” na stronie 59.

#### 7. Start programu

- Nacisnąć przycisk Start/Pauza. Maszyna zablokuje drzwiczki (symbol  wł.) i bęben zacznie się obracać; drzwiczki zostaną odblokowane (symbol  wł.) i zablokowane ponownie (symbol  wł.) w fazie przygotowania każdego cyklu prania. Odgłos „Klikania” jest częścią mechanizmu blokującego drzwiczki. Woda przedostanie się do bębna i rozpocznie fazę prania po zamknięciu drzwiczek.

**8. Zmiana ustawień trwającego programu (w razie potrzeby)**  
Zmiana ustawień jest możliwa nawet, gdy program został rozpoczęty. Zmiany zostaną zastosowane, o ile odpowiedni etap programu jeszcze się nie zakończył.

Aby zmienić ustawienia trwającego programu:

- Nacisnąć przycisk „Start/Pauza” (▶) (potwierdzający sygnał dźwiękowy), aby wstrzymać wykonywany program.
- Zmienić swoje ustawienia.
- Ponownie nacisnąć przycisk „Start/Pauza” (▶) (potwierdzający sygnał dźwiękowy), aby wznowić program.

⚠ Jeśli program został zmieniony, nie dodawać detergentu dla nowego programu.

Aby zapobiec przypadkowej zmianie uruchomionego programu (np. przez dzieci), należy użyć „Blokady przed dziećmi” (—○) (patrz sekcja „FUNKCJE”).

#### Wstrzymywanie trwającego programu i otwieranie drzwiczek - w razie potrzeby



- Nacisnąć „Start/Pauza”, (▶) aby przerwać wykonywany program.
- O ile poziom wody lub temperatura nie są zbyt wysokie, kontrolka  „Drzwiczki zablokowane” gaśnie. Można otworzyć drzwiczki, na przykład po to, by dołożyć więcej prania lub wyjąć rzeczy umieszczone w pralce niepotrzebnie.
- Nacisnąć przycisk „Start/Pauza” (▶), aby wznowić program.



### 9. Anulowanie trwającego programu - w razie potrzeby

- Nacisnąć i przytrzymać przycisk „WŁ./WYŁ.” : na wyświetlaczu pojawi się odliczanie do momentu zatrzymania się pralki.
- Jeśli poziomy wody i temperatury są odpowiednio niskie, drzwiczki odblokowują się i mogą zostać otwarte.
- Jeśli w bębnie znajduje się woda, drzwiczki pozostają zablokowane.  
Aby odblokować drzwiczki, należy włączyć urządzenie, wybrać program Wirowanie i odpompowanie i wyłączyć opcję wirowania, ustawiając prędkość wirowania na „0”.
- Pod koniec programu woda zostaje odpompowana, a drzwiczki odblokowują się.

### 10. Wyłączenie pralki po zakończeniu programu

- Po zakończeniu programu na wyświetlaczu pojawi się komunikat „END” („Koniec”).
- Drzwiczki można otworzyć tylko po zgaśnięciu kontrolki „Drzwiczki zablokowane” .
- Sprawdzić, czy kontrolka „Drzwiczki zablokowane”  jest wyłączona, a następnie otworzyć drzwiczki i wyjąć pranie.
- Nacisnąć przycisk "Włączania/Wyłączania",  aby wyłączyć pralkę.

W celu zmniejszenia zużycia energii, jeśli pralka nie jest wyłączona ręcznie przyciskiem, wyłączy się automatycznie po około 30 minutach od zakończenia programu.

Pozostawić uchylone drzwiczki, umożliwiając wysuszenie wnętrza pralki.

## Programy

Aby wybrać właściwy program dla danego prania, należy zawsze przestrzegać zaleceń podanych na metkach odzieży.

Wartość podana przy symbolu to maksymalna temperatura odpowiednia do prania danego rodzaju odzieży.

#### Mieszane

Do prania lekko lub normalnie zabrudzonej, odpornej odzieży z bawełny, lnu, włókien syntetycznych i włókien mieszanych.

#### Białe

Normalnie lub mocno zabrudzone pranie z wytrzymałej bawełny i lnu, np. ręczniki, bielizna, obrusy, itp. Tylko wtedy, gdy wybrana zostanie temperatura 90° C, cykl rozpoczyna się od fazy prania wstępnego, przed fazą prania zasadniczego. W tym przypadku zaleca się dodanie detergentu zarówno do przegródki szuflady przeznaczonej do prania wstępnego, jak i zasadniczego.

#### Bawełna

Normalnie lub bardzo zabrudzone mocne tkaniny z bawełny.

#### Eco 40-60

Do prania normalnie zabrudzonej odzieży bawełnianej, którą można prać w temperaturze 40°C lub 60°C razem w tym samym cyklu. Jest to standardowy program do prania bawełny i najbardziej oszczędny pod względem zużycia wody i energii.

#### Odzież sportowa

Do prania lekko zabrudzonej odzieży sportowej (dresów, szortów itp.). Aby uzyskać najlepsze rezultaty, zalecamy nieprzekraczanie maksymalnej ładowności wskazanej w „TABELI PROGRAMÓW”. Zalecamy stosowanie płynnego detergentu w ilości odpowiedniej do połowy ładowności.

#### Kołdry

Przeznaczony do prania artykułów zawierających pierze, takich jak pojedyncze lub podwójne kołdry, poduszki i kurtki. Zalecane jest

umieszczanie takich artykułów w bębnie z brzegami złożonymi do środka i nieprzekraczanie  $\frac{3}{4}$  objętości bębna. W celu osiągnięcia optymalnych wyników prania zaleca się używanie detergentu w płynie.

#### Ochrona parowa

Program ten odświeża odzież, usuwając nieprzyjemne zapachy i rozluźniając włókna (1 kg, około 3 sztuk). Włożyć tylko suche rzeczy (niezabrudzone) i wybrać program Ochrona parowa. Odzież będzie lekko wilgotna pod koniec cyklu i można ją założyć po kilku minutach.

Program „Steam Care” ułatwia prasowanie.

#### Wirowanie i odpompowanie

Odwirowanie zawartości i odprowadzenie wody. Do odpornych tkanin.

Jeśli wirowanie zostanie wyłączone, pralka jedynie odprowadzi wodę.

#### Płukanie + wirowanie

Płukanie i wirowanie. Do odpornych tkanin.

#### Szybkie pranie 30 min.

Do szybkiego prania lekko zabrudzonych ubrań. Cykl ten trwa tylko 30 minut, co prowadzi do oszczędności czasu i energii.

#### Bawełna 20°C

Do prania lekko zabrudzonej odzieży bawełnianej w temperaturze 20°C.

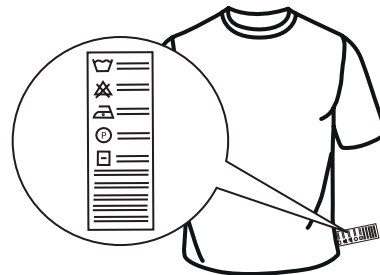

#### Wełna

Przy użyciu programu „Wełna” można prać wszystkie ubrania z wełny, nawet jeśli są opatrzone etykietą „tylko pranie ręczne”. W celu osiągnięcia optymalnych wyników należy stosować specjalne detergenty i nie przekraczać maksymalnej ładowności w kg podanej w tabeli „Programy”.

#### Delikatne

Do prania szczególnie delikatnych tkanin. Najlepiej jest przed praniem obrócić ubrania na lewą stronę.

#### Syntetyczne

Do prania zabrudzonej odzieży z włókien syntetycznych (takich jak poliester, poliakryl, wiskoza itp.) lub mieszanek bawełnianych i syntetycznych.

## Funkcje

 Jeśli wybrana opcja jest niezgodna z wybranym programem, niezgodność będzie sygnalizowana przez brzęczyk (3 sygnały).

 Jeśli wybrana funkcja jest niekompatybilna z inną, uprzednio wybraną, funkcja ta nie będzie aktywna.

### CZYSZCZENIE+

Czyszczenie+ to funkcja posiadająca 3 różne poziomy pracy (pranie intensywne, codzienne i szybkie), które zostały zaprojektowane tak, aby można było dobrać właściwy rodzaj prania, w zależności od potrzeb:



**Intensywne**  **3**: ta funkcja jest przeznaczona do usuwania znacznych zabrudzeń i najbardziej uporczywych plam.

**Codzienne**  **2**: ta funkcja jest przeznaczona do usuwania zwykłych plam.

**Szybkie**  **1**: ta funkcja jest przeznaczona do usuwania drobnych plam.

### PŁUKANIE EXTRA

Funkcja ta zwiększa skuteczność płukania i gwarantuje dokładne usunięcie detergentu. Jest ona szczególnie przydatna dla osób o wrażliwej skórze. Należy nacisnąć przycisk raz, dwa lub trzy

razy, aby wybrać dodatkowe 1  , 2  or 3  płukania, po zakończeniu płukania standardowego, aby usunąć wszelkie ślady detergentu. Należy ponownie nacisnąć przycisk, aby wrócić do "Płukanie zwykłe".

### OPÓŹNIENIE ROZPOCZĘCIA PROGRAMU

Aby ustawić rozpoczęcie wybranego programu w późniejszym czasie (maks. 24 godz.), należy nacisnąć przycisk i wybrać czas opóźnienia.

Jeśli funkcja jest aktywowana, na wyświetlaczu zaświeci się

symbol . Aby anulować opóźnienie rozpoczęcia, należy ponownie nacisnąć przycisk, aż na wyświetlaczu pokaże się wartość "0".

### ŚWIEŻOŚĆ PLUS

Funkcja ta zwiększa skuteczność prania, poprzez wytwarzanie pary, która hamuje źródła powstawania nieprzyjemnego zapachu wewnątrz pralki. Po zakończeniu fazy pary, pralka wykona delikatny wirowanie, poprzez powolne obroty bębna. Funkcja Świeżość Plus uruchamia się po tym, jak zakończy się cykl prania, na maksymalnie 6 godz. Można przerwać działanie tej opcji w każdej chwili, wciskając dowolny przycisk na panelu sterowania lub przekręcając pokrętkę.

Odczekać około 5 minut przed otwarciem drzwiczek.

### TEMPERATURA



Każdy program ma fabrycznie ustawioną temperaturę. Aby zmienić temperaturę, należy nacisnąć przycisk „Temperatura”. Na wyświetlaczu pojawi się odpowiednia wartość.

### WIROWANIE

Każdy program ma fabrycznie ustawioną szybkość wirowania. Aby zmienić szybkość wirowania, należy nacisnąć przycisk "Wirowanie".

Na wyświetlaczu pojawi się odpowiednia wartość.



### BLOKADA PRZYCISKÓW

Aby zablokować panel sterowania, należy nacisnąć i przytrzymać przycisk "Blokada przycisków"  przez około 3 sekundy. Na wyświetlaczu zaświeci się symbol , wskazujący, że panel sterowania został zablokowany (oprócz przycisku "WŁĄCZ/WYŁĄCZ" ).

Zapobiega to niezamierzonym zmianom programów. Jest to przydatne zwłaszcza, jeśli w pobliżu znajdują się dzieci.

Aby odblokować panel sterowania, należy nacisnąć i przytrzymać przycisk "Blokada przycisków"  przez około 3 sekundy.

### WYBIELANIE



Aby wybielić odzież, należy załadować pralkę i wybrać program "Płukanie + Wirowanie", włączyć pralkę i poczekać na zakończenie pierwszego cyklu napełniania wodą (około 2 minuty). Zatrzymać pralkę naciskając przycisk "Start/ Pauza" , otworzyć szufladę i włączyć wybielacz (według zalecanego dozowania, wskazanego na opakowaniu) do komory dla prania zasadniczego, gdzie uprzednio została umieszczona ścianka. Ponownie uruchomić cykl prania naciskając przycisk "Start/ Pauza" .

Można również dodać płyn do zmiękczenia tkanin do odpowiedniej komory szuflady.



### TRYB DEMO

Ta funkcja służy wyłącznie do prezentacji sprzedażowych.

Korzystając z niej, można programować urządzenie i obserwować jego pracę bez użycia wody. Aby wejść do trybu demo, należy włączyć, a następnie wyłączyć urządzenie.

Nacisnąć i przytrzymać przycisk „Start/Pauza” , a następnie w ciągu 5 sekund wcisnąć również przycisk „WŁ./WYŁ.”  i przytrzymać oba przyciski wciśnięte przez 10 sekund. Na wyświetlaczu pojawi się „dOn”.

Aby wyłączyć tę funkcję, należy wyłączyć całe urządzenie.

Nacisnąć i przytrzymać przycisk „Start/Pauza” , a następnie w ciągu 5 sekund wcisnąć również przycisk „WŁ./WYŁ.”  i przytrzymać oba przyciski wciśnięte przez 2 sekundy. Na wyświetlaczu pojawi się „dOf”.

Maks. ładowność 7 kg Pobór mocy w trybie wyłączonym 0,5 W / w przypadku pozostawienia w trybie włączonym 8,0 W						Detergenty i dodatki			Polecany detergent		Pozostała wilgotność % (*)	Zużycie energii kWh	Całkowita objętość wody w litrach	Temperatura prania (°C)
Program	Temperatury		Maks. prędkość wirowania (obr./min)	Maks. ładowność (kg)	Czas trwania (h: min)	Pranie wstępne I	Pranie zasadnicze II	Płyn zmiękczający ☼	Proszek	Płyn				
	Ustawienie	Zakres												
Mieszane	40°C	☼ - 40°C	1000	7.0	1:00	-	●	○	-	✓	-	-	-	-
Białe	60°C	☼ - 90°C	1200	7.0	2:30	● (90°)	●	○	✓	✓	52	1.36	75	55
Bawełna	40°C	☼ - 60°C	1200	7.0	3:40	-	●	○	✓	✓	50	0.98	75	45
Eco 40-60	40°C	40°C	1151	7.0	3:25	-	●	○	✓	✓	53	0.89	47	35
			1151	3.5	2:40	-	●	○	✓	✓	53	0.58	45	34
			1151	2.0	2:10	-	●	○	✓	✓	53	0.51	39	33
Odzież sportowa	40°C	☼ - 40°C	600	3.5	1:30	-	●	○	-	✓	-	-	-	-
Koldry	30°C	☼ - 30°C	1000	3.0	1:30	-	●	○	-	✓	-	-	-	-
Ochrona parowa	-	-	-	1.0	0:20	-	-	-	-	-	-	-	-	-
Wirowanie i odpompowanie	-	-	1200	7.0	0:10	-	-	-	-	-	-	-	-	-
Płukanie + wirowanie	-	-	1200	7.0	0:55	-	-	○	-	-	-	-	-	-
Szybkie pranie 30 min.	30°C	☼ - 30°C	800	3.5	0:30	-	●	○	-	✓	73	0.19	31	27
Bawełna 20°C	20°C	☼ - 20°C	1200	7.0	1:50	-	●	○	-	✓	52	0.16	64	22
Włna	40°C	☼ - 40°C	800	1.5	1:15	-	●	○	-	✓	-	-	-	-
Delikatne	30°C	☼ - 30°C	-	1.0	1:20	-	●	○	-	✓	-	-	-	-
Syntetyczne	40°C	☼ - 60°C	1200	4.0	2:55	-	●	○	✓	✓	35	0.86	60	43

● Detergent wymagany ○ Detergent opcjonalny

Dane uzyskiwane przez użytkownika mogą różnić się z uwagi na odmienne warunki: temperaturę doprowadzanej wody, ciśnienie wody, itp.

Przybliżone wartości czasu trwania programu odnoszą się do domyślnych ustawień programów bez opcji. Wartości podane dla programów innych niż program Eco 40-60 są jedynie orientacyjne.

**Eco 40-60** – Cykl prania testowego zgodny z rozporządzeniem UE w sprawie ekoprojektu 2019/2014. Najbardziej wydajny program pod względem zużycia energii i wody do prania normalnie zabrudzonej odzieży bawełnianej.





**Uwaga:** wartości prędkości wirowania pokazywane na wyświetlaczu mogą nieznacznie różnić się od wartości podanych w tabeli.

#### Dla wszystkich ośrodków testowych

Długi cykl prania dla tkanin bawełnianych: należy wybrać cykl prania **Bawełna** i temperaturę 40°C.

Program Syntetyczne: należy wybrać cykl prania **Syntetyki** i temperaturę 40°C.

\* Po zakończeniu programu i wirowania z maksymalną prędkością, z ustawieniem domyślnym.

Kompatybilność programów/funkcji	Funkcje				
	Wirowanie 	Intensywne płukanie 	Świeżość Plus 	Opóźnienie uruchomienia 	Czyszczenie+ 
Mieszane	●	●	●	●	
Białe	●	●	●	●	●
Bawełna	●		●	●	
Eco 40-60	●			●	
Odzież sportowa	●	●	●	●	
Kołdry	●	●		●	
Ochrona parowa				●	
Wirowanie i odpompowanie	●			●	
PŁUK. I WIROW.	●	●		●	
Szybkie pranie 30 min.	●		●	●	
Bawełna 20°C	●	●	●	●	
Wełna	●	●		●	
Delikatne				●	
Syntetyczne	●	●	●	●	●

## Czyszczenie i konserwacja

Przystępując do czyszczenia i konserwacji pralki, za każdym razem należy ją wyłączyć i wyjmować wtyczkę z gniazdka zasilania.

Do czyszczenia pralki nie wolno używać płynów łatwopalnych.

### CZYSZCZENIE ZEWNĘTRZNYCH POWIERZCHNI PRAŁKI

Zewnętrzne części pralki należy czyścić za pomocą miękkiej, wilgotnej ściereczki.

Nie używać żadnych środków do mycia szkła ani środków do czyszczenia ogólnego zastosowania, proszków do szorowania itp. – te substancje mogą zniszczyć napisy na pralce.

### SPRAWDZENIE WĘŻA DOPROWADZANIA WODY

Należy okresowo sprawdzać, czy wąż nie ma wybrzuszeń i pęknięć. Jeśli jest uszkodzony, wymienić go na nowy wąż, który jest dostępny w naszym serwisie technicznym lub u wykwalifikowanego sprzedawcy.

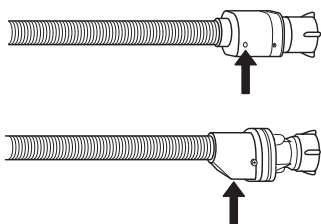

Jeśli wąż jest wyposażony w system zatrzymujący wodę: sprawdzić okienko zaworu bezpieczeństwa (patrz strzałka). Jeśli jest czerwone, funkcja zatrzymywania wody jest aktywna i wąż musi zostać wymieniony na nowy.

### CZYSZCZENIE FILTRA SIATKOWEGO W WĘŻU DOPROWADZANIA WODY

1. Zamknąć zawór wody i odkręcić wąż dopływowy.

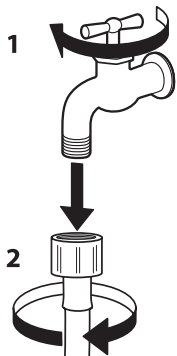

2. Za pomocą miękkiej szczoteczki ostrożnie oczyścić filtr siatkowy na końcu węża.

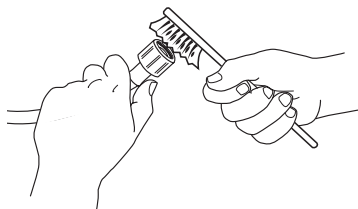

3. Następnie ręcznie odkręcić wąż dopływowy z tyłu pralki. Posługując się szczypcami wyjąć filtr siatkowy z zaworu znajdującego się z tyłu pralki i dokładnie go oczyścić.

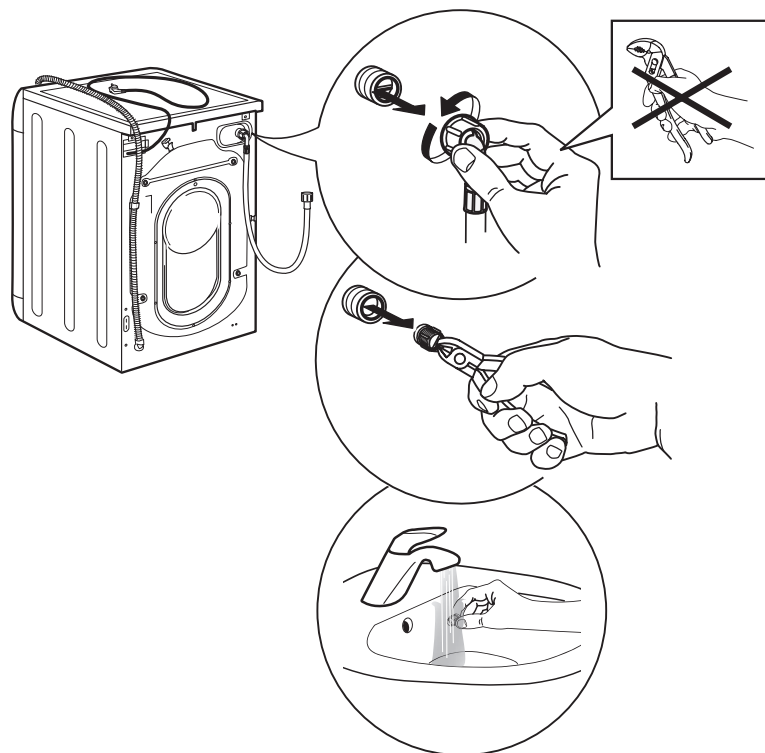

4. Z powrotem umieścić filtr. Z powrotem podłączyć wąż dopływowy do zaworu wody i pralki. Nie używać narzędzi do podłączenia węża dopływowego. Odkręcić zawór wody i sprawdzić, czy przyłącze jest szczelne.

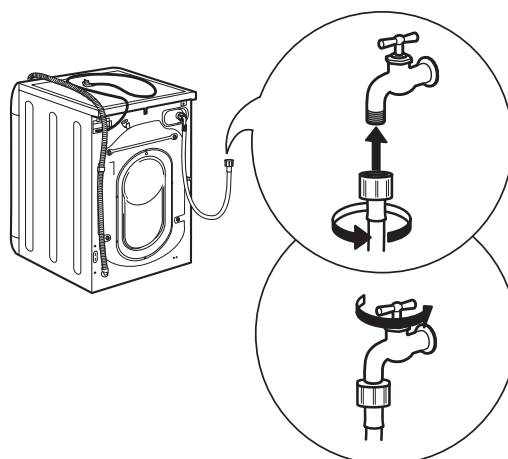
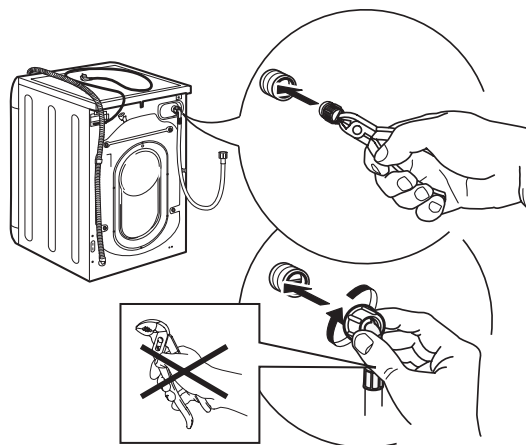

**CZYSZCZENIE DOZOWNIKA DETERGENTU**

1. Wciskając przycisk zwalnający jednocześnie wyciągnąć dozownik detergentu.

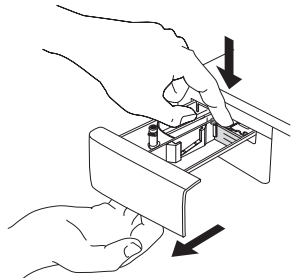

2. Wyjąć wkład z komory na płyn zmiękczający tkaniny.

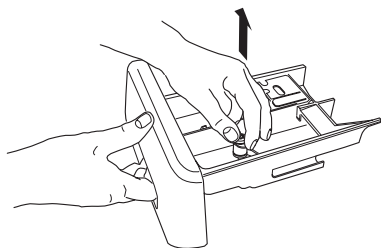

3. Oczyszczyć wszystkie części pod bieżącą wodą, starannie usuwając pozostałości detergentu i płynu zmiękczającego.

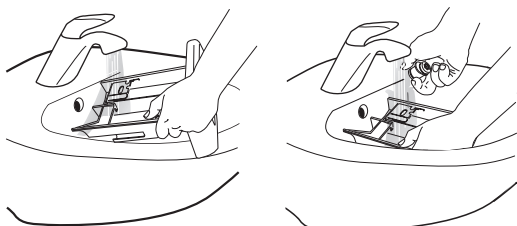

4. Wytrzeć części miękką szmatką.

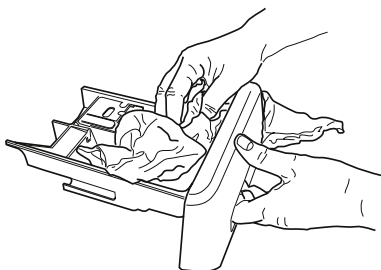

5. Złożyć dozownik detergentu i wepchnąć z powrotem do komory.

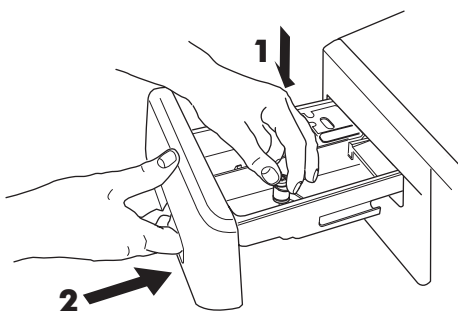
**CZYSZCZENIE FILTRA WODY / SPUSZCZANIE POZOSTAŁEJ WODY**

⚠ Przed oczyszczeniem filtra wody lub spuszczeniem pozostałej wody należy wyłączyć pralkę i odłączyć ją od zasilania. Jeśli używany był program prania w gorącej wodzie, przed spuszczeniem wody należy odczekać aż woda ostygnie.

⚠ Filtr wody należy czyścić regularnie, aby nie dopuścić do jego zapchania, ponieważ w takim przypadku woda nie będzie mogła spłynąć.

⚠ Jeśli woda nie może spłynąć, wyświetlacz wskazuje, że filtr wody może być zapchany.

1. Zdjąć listwę ochronną:  
Używając śrubokrętu, wykonać czynności pokazane na poniższej ilustracji.

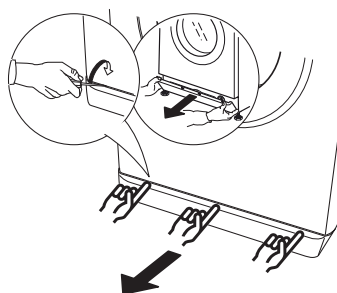

2. Pojemnik na odprowadzoną wodę:  
Umieścić niski i szeroki pojemnik pod filtrem wody, aby zebrać do niego pozostałą wodę.

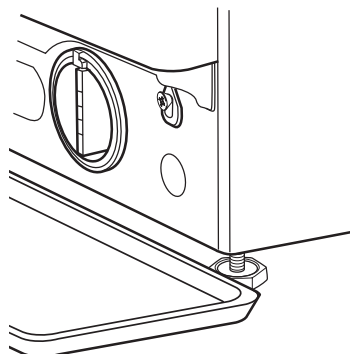

3. Spuszczanie wody:  
Powoli obracać filtr przeciwnie do ruchu wskazówek zegara, aż do wypłynięcia całej wody. Pozwolić, aby woda wypływała bez wyjmowania filtra. Gdy pojemnik napelni się, zakręcić filtr zgodnie z ruchem wskazówek zegara. Opróżnić pojemnik. Powtarzać te czynności do czasu, aż cała woda zostanie spuszczone.

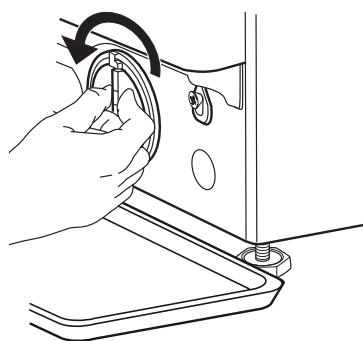

**4. Wyjmowanie filtra:**

Pod filtrem wody położyć bawełnianą ścierkę, która będzie mogła wchłonąć niewielkie ilości pozostałej wody. Następnie wyjąć filtr, odkręcając go w kierunku przeciwnym do ruchu wskazówek zegara.

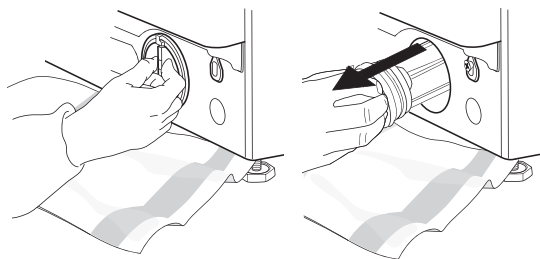
**5. Czyszczenie filtra wody:**

usunąć zanieczyszczenia z filtra i umyć go pod bieżącą wodą.

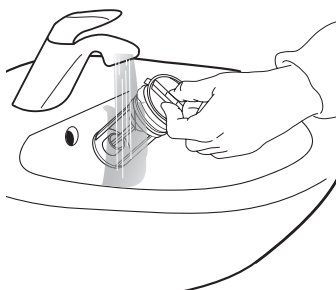
**6. Włożenie filtra wody i założenie cokołu:**

Włożyć filtr wody na miejsce i dokręcić go zgodnie z ruchem wskazówek zegara. Sprawdzić, czy filtr został dokręcony do końca; uchwyt filtra musi być ustawiony pionowo. Aby sprawdzić, czy filtr wody jest szczelny, można nalać ok. 1 litra wody do dozownika detergentu. Następnie założyć z powrotem cokol.

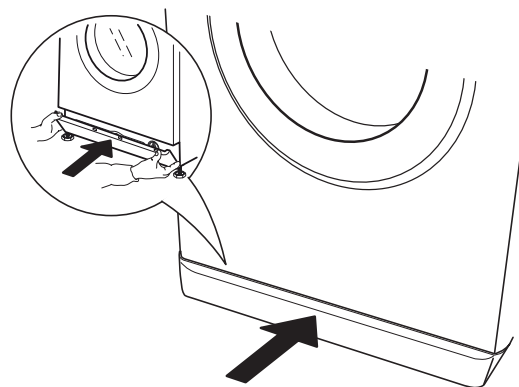
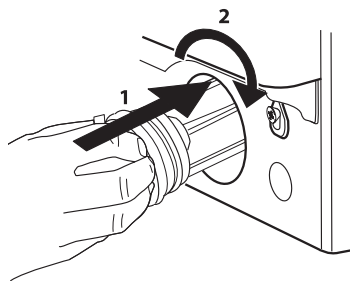





## Porady i wskazówki

**ZASADY SEGREGACJI PRANIA**

- Rodzaj tkaniny / symbol znajdujący się na metce (bawełna, tkaniny mieszane, tkaniny syntetyczne, wełna, tkaniny do prania ręcznego).
- Kolor (rozdzielić odzież kolorową i białą, prać oddzielnie nową odzież kolorową)
- Rozmiar (aby poprawić skuteczność prania i zapewnić bardziej równomierne rozłożenie prania wewnątrz bębna, należy prać razem rzeczy o różnych rozmiarach).
- Delikatne (niewielkie sztuki odzieży, na przykład pończochy nylonowe, oraz ubrania z klamerkami, na przykład biustonosze, należy umieścić w woreczku do prania lub zapinanej na zamek błyskawiczny poszewce na poduszkę).

**SYMBOLE PRANIA UMIESZCZONE NA METKACH ODZIEŻY**

Wartość podana przy symbolu to maksymalna temperatura odpowiednia do prania danego rodzaju odzieży.

-  Normalna intensywność prania, płukania i wirowania
-  Zmniejszona intensywność prania, płukania i wirowania
-  Znacznie zmniejszona intensywność prania, płukania i wirowania
-  Tylko pranie ręczne
-  Nie prać w wodzie

**REGULARNE CZYSZCZENIE FILTRA WODY**

- Jest konieczne, aby zapobiec zablokowaniu filtra i zachować prawidłowe odprowadzanie wody.

**ENERGOOSZCZĘDNOŚĆ I OCHRONA ŚRODOWISKA**

- Stosowanie się do limitów ładunków, podanych w „TABELI PROGRAMÓW”, zoptymalizuje zużycie energii, wody i detergentów oraz skróci czas prania.
- Nie przekraczać ilości detergentu zalecanych przez jego producenta.
- W celu zmniejszenia zużycia energii należy korzystać z programu prania w temp. 60°C zamiast 90°C lub z programu prania w temp. 40°C zamiast 60°C. Zalecamy korzystanie z funkcji Bawełna, programu prania odzieży bawełnianej w 60°C – trwa on dłużej, ale zużywa mniej energii.
- Aby oszczędzić energię i czas, wybrać najwyższą dostępną dla danego programu prędkość wirowania, aby zmniejszyć ilość pozostałej w ubraniach wody na zakończenie cyklu prania.
- Przed przystąpieniem do prania należy przeprowadzić wstępne czyszczenie plam, przy użyciu odpowiedniego odplamiacza, lub namoczyć zaschnięte plamy wodą - ograniczy to konieczność stosowania programu prania w wysokiej temperaturze.



## Co robić, gdy...

Ta pralka jest wyposażona w automatyczne funkcje bezpieczeństwa i funkcje sygnalizowania awarii. Pozwalają one na wykrycie usterki i umożliwiają odpowiednie postępowanie.

Problem	Możliwe przyczyny/rozwiązania:
Pralka nie włącza się.	<ul style="list-style-type: none"> <li>• Wtyczka nie jest włożona do gniazdka elektrycznego lub nie jest wystarczająco dociśnięta.</li> <li>• Nastąpiła awaria zasilania.</li> </ul>
Cykl prania się nie uruchamia.	<ul style="list-style-type: none"> <li>• Nie został naciśnięty przycisk "WŁĄCZ/ WYŁĄCZ".</li> <li>• Nie został naciśnięty przycisk „Start/ Pauza”.</li> <li>• Zawór wody jest zamknięty.</li> <li>• Zostało włączone „Opóźnienie rozpoczęcia” .</li> <li>• Urządzenie jest w trybie demonstracyjnym; sprawdzić, czy na wyświetlaczu wyświetla się „dOn”.</li> <li>• Drzwiczki nie są całkowicie zamknięte.</li> </ul>
Pralka nie pobiera wody (na wyświetlaczu pojawia się powiadomienie "H2O"). Sygnał dźwiękowy co 5 sekund.	<ul style="list-style-type: none"> <li>• Wąż doprowadzający wodę nie jest podłączony do kranu.</li> <li>• Wąż jest zagięty.</li> <li>• Zawór wody jest zamknięty.</li> <li>• Główny zawór wody został zamknięty.</li> <li>• Ciśnienie jest niewystarczające.</li> <li>• Nie został naciśnięty przycisk „Start/ Pauza”.</li> </ul>
Pralka bez przerwy pobiera i odprowadza wodę.	<ul style="list-style-type: none"> <li>• Wąż odprowadzający wodę nie został zainstalowany na wysokości 65-100 cm od podłoża.</li> <li>• Koniec węża odpływowego jest zanurzony w wodzie.</li> <li>• Złącze odpływu na ścianie nie ma otworu wentylacyjnego.</li> <li>• Jeśli problem nie ustąpi po skontrolowaniu tych punktów, należy zamknąć zawór wody, wyłączyć pralkę i skontaktować się z serwisem. Jeżeli mieszkanie znajduje się na jednym z górnych pięter budynku, czasami występuje efekt syfonu, powodując ciągle pobieranie i odprowadzanie wody. Na rynku dostępne są specjalne zawory, zapobiegające tego typu problemom.</li> </ul>
Pralka nie odprowadza wody i nie odwirowuje.	<ul style="list-style-type: none"> <li>• Program nie zawiera funkcji odprowadzania wody: w niektórych programach musi ona być aktywowana ręcznie.</li> <li>• Wąż odpływowy jest zagięty.</li> <li>• Odpływ jest zablokowany.</li> </ul>
Pralka nadmiernie wibruje podczas wirowania.	<ul style="list-style-type: none"> <li>• W czasie montażu, bęben nie został prawidłowo odblokowany.</li> <li>• Pralka nie jest odpowiednio wypoziomowana.</li> <li>• Pralka jest wciśnięta między meble a ścianę.</li> </ul>
Z pralki cieknie woda.	<ul style="list-style-type: none"> <li>• Wąż doprowadzający wodę nie został prawidłowo dokręcony.</li> <li>• Dozownik detergentów jest zatkany.</li> <li>• Wąż odpływowy nie został prawidłowo zamocowany.</li> </ul>
Pralka jest zablokowana, a na wyświetlaczu miga kod błędu (np. F-01, F-..).	<ul style="list-style-type: none"> <li>• Należy wyłączyć pralkę, wyjąć wtyczkę z gniazdka i odczekać około 1 minutę przed jej ponownym włączeniem.</li> <li>• Jeżeli usterka utrzymuje się, należy skontaktować się z serwisem technicznym.</li> </ul>
Powstaje zbyt dużo piany.	<ul style="list-style-type: none"> <li>• Detergent nie jest kompatybilny z pralką (opakowanie musi zawierać sformułowanie "do pralek", "do prania ręcznego i pralek" lub podobne).</li> <li>• Użyto zbyt dużo detergentu.</li> </ul>
Drzwiczki są zablokowane, z komunikatem o usterce lub bez niego, a program nie działa.	<ul style="list-style-type: none"> <li>• Drzwiczki są zablokowane w przypadku awarii zasilania. Program jest wznowiany automatycznie, kiedy tylko przywrócone zostaje zasilanie.</li> <li>• Pralka została zatrzymana. Program zostaje wznowiony automatycznie, gdy tylko zniknie przyczyna przestoju.</li> </ul>

## Serwis Techniczny (posprzedazny)

### Przed skontaktowaniem się z Serwisem Technicznym:

1. Sprawdzić, czy nie można samodzielnie rozwiązać problemu zgodnie z sugestiami podanymi w tabeli „Co zrobić, jeśli...”.
2. Wyłączyć urządzenie i włączyć je ponownie, aby sprawdzić, czy usterka ustąpiła.

Jeśli po przeprowadzeniu powyższych testów usterka nadal występuje, należy skontaktować się z autoryzowanym centrum serwisowym IKEA.

Zawsze należy podać:

- krótki opis usterki;
- dokładny typ i model urządzenia
- Numer serwisowy (numer po słowie Service na tabliczce znamionowej)

**SERVICE** 0000 000 00000



- dokładny adres;
- swój numer telefonu.

Jeśli konieczna będą naprawy, należy zwrócić się do autoryzowanego Centrum Serwisowego IKEA (co jest gwarancją użycia oryginalnych części oraz właściwych napraw).

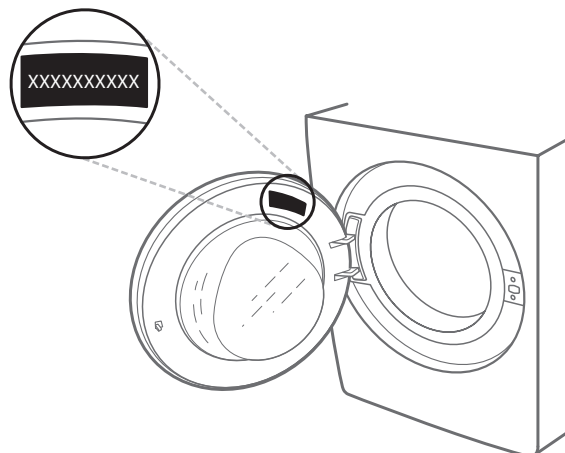

## Dane techniczne

<b>Wymiary produktu</b>	Szerokość (mm)	595
	Wysokość (mm)	845 - 855
	Głębokość (mm)	572
<b>Złącze wodne</b>		
Doprowadzenie wody		Zimna
Zawór wody		Gwintowane złącze węża 3/4"
Minimalne ciśnienie zasilania wodą		100 kPa (1 bar)
Maksymalne ciśnienie zasilania wodą		1000 kPa (10 bar)
<b>Napięcie znamionowe [V / Hz / A]</b>		
		220-240 V / 50 Hz / 10 A

## Ochrona środowiska

### Utylizacja opakowania

Materiał opakowania w 100% nadaje się do recyklingu i jest oznaczony odpowiednim symbolem.

Poszczególne elementy opakowania należy usuwać, przestrzegając miejscowych przepisów dotyczących utylizacji odpadów.

### Utylizacja urządzeń AGD

Urządzenie zostało wykonane z materiałów nadających się do recyklingu lub do ponownego użycia. Urządzenie należy utylizować zgodnie z miejscowymi przepisami dotyczącymi gospodarki odpadami. Aby uzyskać więcej informacji na temat utylizacji, odzyskiwania oraz recyklingu urządzeń AGD należy skontaktować się z lokalnym urzędem, punktem skupu złomu lub sklepem, w którym zakupiono urządzenie.

To urządzenie jest oznaczone zgodnie z dyrektywą Unii Europejskiej 2012/19/UE w sprawie zużytego sprzętu elektrotechnicznego i elektronicznego (WEEE) oraz z przepisami dotyczącymi sprzętu elektrycznego i elektronicznego z 2013 r. (w brzmieniu zmienionym). Właściwa utylizacja urządzenia pomoże zapobiec ewentualnym negatywnym skutkom dla środowiska oraz zdrowia ludzkiego.



Symbol na urządzeniu lub w dołączonej do niego dokumentacji oznacza, że urządzenie nie powinno być traktowane jako odpad domowy. Należy je dostarczyć do punktu zajmującego się utylizacją i recyklingiem urządzeń elektrycznych i elektronicznych.

## GWARANCJA IKEA

### Ile trwa okres gwarancji IKEA?

Niniejsza gwarancja obowiązuje przez okres pięciu lat od pierwszej daty zakupu urządzenia w sklepie IKEA. W celu potwierdzenia zakupu należy przedłożyć oryginał rachunku. Wykonywanie prac gwarancyjnych nie powoduje przedłużenia okresu gwarancji urządzenia.

### Kto wykonuje usługi serwisowe?

Serwis IKEA wykonuje usługi gwarancyjne we własnych punktach lub za pośrednictwem sieci autoryzowanych partnerów.

### Co obejmuje gwarancja?

Niniejsza gwarancja obejmuje usterki spowodowane wadliwością konstrukcji lub materiałów wykorzystanych do produkcji urządzenia od dnia jego zakupu w sklepie IKEA. Niniejsza gwarancja obejmuje wyłącznie użytek domowy objętych nią urządzeń. Wyjątki od powyższej zasady określone są w rozdziale zatytułowanym „Czego nie obejmuje niniejsza gwarancja?” W okresie gwarancji pokrywane będą koszty usunięcia usterek, np. napraw, wymiany części, robocizny oraz koszty dojazdu, pod warunkiem dostępności urządzenia dla potrzeb wykonania naprawy bez konieczności ponoszenia szczególnych kosztów. Przy uwzględnieniu powyższych warunków zastosowania mają przepisy prawa wspólnotowego (dyrektywa nr 99/44/WE) oraz odpowiednie przepisy prawa krajowego. Części wymienione stają się własnością IKEA.

### Jakie działania podejmuje IKEA w celu rozwiązania problemu?

Punkt serwisowy IKEA bada produkt i decyduje, według własnego uznania, czy jest on objęty niniejszą gwarancją. W razie uznania, że produkt jest objęty gwarancją, punkt serwisowy IKEA lub autoryzowany partner IKEA decyduje, według własnego uznania, czy naprawić wadliwy produkt czy wymienić go na taki sam lub porównywalny produkt.

### Czego nie obejmuje niniejsza gwarancja?

- Zwykłego zużycia.
- Uszkodzenia umyślnego lub wynikającego z niedbalstwa, uszkodzenia spowodowanego nieprzestrzeganiem instrukcji obsługi, nieprawidłową instalacją lub podłączeniem do niewłaściwego źródła napięcia, uszkodzenia spowodowanego reakcją chemiczną lub elektrochemiczną, rdzą, korozją lub uszkodzeniem w wyniku działania wody, w tym uszkodzenia spowodowanego nadmiarem wapnia w wodzie z instalacji wodociągowych oraz uszkodzenia spowodowanego anomaliami pogodowymi.
- Materiałów eksploatacyjnych, w tym baterii i lamp.
- Części niefunkcyjnych i dekoracyjnych, niemających wpływu na normalne użytkowanie urządzenia, w tym rys oraz ewentualnych przebarwień.
- Przypadkowych uszkodzeń spowodowanych przez obce ciała lub substancje, czyszczenie lub przepychanie filtrów, systemów odprowadzania wody lub szuflad na proszek.
- Uszkodzenia następujących części: części ze szkła ceramicznego, akcesoriów, koszyków na naczynia i sztucze, rur zasilających i odwadniających, uszczelek, lampek oraz ich pokryw, wyświetlaczy, pokręteł, obudów oraz części obudów. Chyba że można udowodnić, że uszkodzenia te zostały powstały w wyniku błędów produkcyjnych.
- Przypadków, w których nie stwierdzono usterek w trakcie wizyty technika.
- Napraw niewykonanych przez punkt serwisowy IKEA lub autoryzowanego partnera IKEA bądź przypadków niezastosowania części oryginalnych.
- Napraw będących następstwem instalacji wykonanych nieprawidłowo lub w sposób niezgodny ze specyfikacją.
- Wykorzystania urządzenia w środowisku innym niż domowe, tj. użytku służbowego.
- Uszkodzeń podczas transportu. Jeśli transportem produktu do domu lub pod inny adres zajmuje się klient, IKEA nie ponosi żadnej odpowiedzialności za ewentualne szkody, jakie mogą powstać podczas transportu. Jednakże, w sytuacji gdy produkt jest dostarczany do klienta przez IKEA, za jego ewentualne uszkodzenia powstałe podczas dostawy odpowiada IKEA.
- Koszty wykonania pierwszej instalacji urządzenia IKEA.

- Jednakże, jeśli urządzenie będzie naprawiane lub wymieniane przez punkt serwisowy IKEA lub autoryzowanego partnera IKEA w ramach niniejszej gwarancji, zajmą się one, w razie potrzeby, ponowną instalacją takiego naprawionego lub wymienionego urządzenia.
- Informacje te nie dotyczą rynku irlandzkiego. W celu uzyskania dodatkowych informacji klient powinien skontaktować się z dedykowanym lokalnym serwisem technicznym IKEA lub punktem serwisowym.

#### (tylko na rynek brytyjski)

Powyższe ograniczenia nie mają zastosowania do pracy prawidłowo wykonanej przez wykwalifikowanego specjalistę, przy zastosowaniu oryginalnych części IKEA, w celu dostosowania urządzenia do wymagań bezpieczeństwa technicznego obowiązujących w innym państwie członkowskim UE.

### Zastosowanie przepisów prawa krajowego

Udzielona przez IKEA gwarancja przyznaje Państwu określone uprawnienia, które obejmują bądź wykraczają poza wymogi przepisów prawa krajowego w poszczególnych państwach. Gwarancja ta nie ogranicza w żaden sposób uprawnień kupującego wynikających z przepisów lokalnych.

### Obszar obowiązywania

W przypadku urządzeń zakupionych w jednym państwie członkowskim UE i przewiezionych do innego państwa członkowskiego UE, usługi serwisowe świadczone będą na standardowych warunkach gwarancyjnych obowiązujących w nowym państwie.

Obowiązek świadczenia usług gwarancyjnych powstaje wyłącznie wówczas gdy samo urządzenie oraz jego instalacja odpowiadają:

- wymogom technicznym państwa, w którym zgłaszana jest reklamacja w ramach gwarancji;
- wymogom zawartym w Instrukcji Montażu oraz informacji dotyczących bezpieczeństwa w Instrukcji Obsługi.

### Dedykowana OBSŁUGA POSPRZEDAŻNA urządzeń IKEA

Prosimy o kontakt z autoryzowanym Serwisem IKEA w celu:

- zgłoszenia reklamacji w ramach niniejszej gwarancji;
- uzyskania wyjaśnień dotyczących instalacji urządzenia w zestawach kuchennych IKEA;
- uzyskania informacji o funkcjach urządzeń IKEA.

Aby umożliwić nam świadczenie jak najlepszych usług, przed skontaktowaniem się z nami prosimy o uważne przeczytanie Instrukcji Montażu lub Instrukcji Obsługi zawartych w niniejszej broszurze.

### Jak skontaktować się z serwisem IKEA



Na ostatniej stronie niniejszej instrukcji znajduje się pełna lista Autoryzowanych Serwisów Technicznych IKEA oraz ich lokalne numery telefonów.

**i** **W celu przyspieszenia obsługi serwisu zalecamy skorzystanie z numerów telefonicznych wymienionych na końcu niniejszej instrukcji. Należy zawsze korzystać z numerów podanych w broszurze przeznaczony dla konkretnego urządzenia. Dzwoniąc do IKEA należy pamiętać o numerze artykułu (ośmiocyfrowym kodzie) i dwunastocyfrowym numerze serwisowym podanych na tabliczce znamionowej danego urządzenia IKEA.**

**i** **PROSIMY O ZACHOWANIE RACHUNKU!**

Stanowi on dowód zakupu oraz warunek skorzystania z gwarancji. Na rachunku podana jest również nazwa oraz numer artykułu (ośmiocyfrowy kod) każdego zakupionego przez Państwa urządzenia.

### Potrzebują Państwo dodatkowej pomocy?

Wszelkie dalsze pytania niezwiązane z serwisem Państwa urządzeń prosimy kierować do najbliższego telecentrum IKEA. Zalecamy uważne przeczytanie dokumentacji urządzenia przed skontaktowaniem się z nami.

**BELGIË - BELGIQUE - BELGIEN**

Telefoon/Numéro de téléphone/Telefon-Nummer: 026200311  
Tarief/Tarif/Tarif: Lokaal tarief/Prix d'un appel local/Ortstarif  
Openingstijd: Maandag - Vrijdag 8.00 - 20.00  
Heures d'ouverture: Lundi - Vendredi 8.00 - 20.00  
Öffnungszeiten: Montag - Freitag 8.00 - 20.00

**БЪЛГАРИЯ**

Телефонен номер: 0700 100 68  
Тарифа: Локална тарифа  
Работно време: понеделник - петък 8.00 - 20.00

**ČESKÁ REPUBLIKA**

Telefonní číslo: 225376400  
Sazba: Místní sazba  
Pracovní doba: Pondělí - Pátek 8.00 - 20.00

**DANMARK**

Telefonnummer: 70150909  
Takst: Lokal takst  
Åbningstid: Mandag - fredag 9.00 - 20.00  
Lørdag (Åbent udvalgte søndage, se IKEA.dk) 9.00 - 18.00

**DEUTSCHLAND**

Telefon-Nummer: 06929993602  
Tarif: Ortstarif  
Öffnungszeiten: Montag - Freitag 8.00 - 20.00

**ΕΛΛΑΔΑ**

Τηλεφωνικός αριθμός: 2109696497  
Χρέωση: Τοπική χρέωση  
Ώρες λειτουργίας: Δευτέρα - Παρασκευή 8.00 - 20.00

**ESPAÑA**

Teléfono: 913754126 (España Continental)  
Tarifa: Tarifa local  
Horario: Lunes - Viernes 8.00 - 20.00

**EESTI - LATVIJA - SLOVENIJA - CYPRUS**

<http://www.ikea.com>

**FRANCE**

Numéro de téléphone: 0170480513  
Tarif: Prix d'un appel local  
Heures d'ouverture: Lundi - Vendredi 9.00 - 21.00

**HRVATSKA**

Broj telefona: 0800 3636  
Tarifa: Lokalna tarifa  
Radno vrijeme: Ponedjeljak - Petak 8.00 - 20.00

**ÍSLAND**

Símanúmer: 5852409  
Kostnaður við símtal: Almennt mínútuverð  
Opnunartími: Mánudaga - Föstudaga 9.00 - 17.00

**ITALIA**

Telefono: 0238591334  
Tariffa: Tariffa locale  
Orari d'apertura: Lunedì - Venerdì 8.00 - 20.00

**LIETUVIJA**

Telefono numeris: (0) 520 511 35  
Skambučio kaina: Vietos mokestis  
Darbo laikas: Nuo pirmadienio iki penktadienio 8.00 - 20.00

**LUXEMBOURG**

Numéro de téléphone: 035220882569  
Tarif: Prix d'un appel local  
Heures d'ouverture: Lundi - Vendredi 8.00 - 18.00

**MAGYARORSZÁG**

Telefon szám: (06-1)-3285308  
Tarifa: Helyi tarifa  
Nyitvatartási idő: Hétfőtől Péntekig 8.00 - 20.00

**NORGE**

Telefon nummer: 23500112  
Takst: Lokal takst  
Åpningstider: Mandag - fredag 8.00 - 20.00

**NEDERLAND**

Telefoon: 0900-235 45 32 en/of 0900 BEL IKEA  
0031-50 316 8772 international  
Tarief: Geen extra kosten. Alleen lokaal tarief.  
Openingstijd: Maandag t/m - Vrijdag 8.00 - 21.00  
Zaterdag 9.00 - 21.00  
Zondag / Feestdagen 10.00 - 18.00

**ÖSTERREICH**

Telefon-Nummer: 013602771461  
Tarif: Ortstarif  
Öffnungszeiten: Montag - Freitag 8.00 - 20.00

**POLSKA**

Numer telefonu: 225844203  
Stawka: Koszt połączenia według taryfy operatora  
Godziny otwarcia: Poniedziałek - Piątek 8.00 - 20.00

**PORTUGAL**

Telefone: 213164011  
Tarifa: Tarifa local  
Horário: Segunda - Sexta 9.00 - 21.00

**ROMÂNIA**

Număr de telefon: 021 2044888  
Tarif: Tarif local  
Orar: Luni - Vineri 8.00 - 20.00

**РОССИЯ**

Телефонный номер: 84957059426  
Стоимость звонка: Местная стоимость звонка  
Время работы: Понедельник - Пятница 9.00 - 21.00  
(Московское время)

**SCHWEIZ - SUISSE - SVIZZERA**

Telefon-Nummer/Numéro de téléphone/Telefono: 0225675345  
Tarif/Tarif/Tariffa: Ortstarif/Prix d'un appel local/Tariffa locale  
Öffnungszeiten: Montag - Freitag 8.00 - 20.00  
Heures d'ouverture: Lundi - Vendredi 8.00 - 20.00  
Orario d'apertura: Lunedì - Venerdì 8.00 - 20.00

**SLOVENSKO**

Telefónne číslo: (02) 50102658  
Cena za hovor: Cena za miestny hovor  
Pracovná doba: Pondelok až piatok 8.00 - 20.00

**SRBIJA**

Broj telefona: 011 7 555 444  
stopa: lokalna kurs  
Radno vreme: Ponedeljak - subota 9.00 - 20.00  
nedelja 9.00 - 18.00

**SUOMI**

Puhelinnumero: 0981710374  
Taxa: Yksikköhinta  
Aukioloaika: Maanantaista perjantaihin 8.00 - 20.00

**SVERIGE**

Telefon nummer: 0775-700 500  
Taxa: Lokal samtal  
Öppet tider: Måndag - Fredag 8.30 - 20.00  
Lördag - Söndag 9.30 - 18.00

**UNITED KINGDOM - IRELAND**

Phone number: 02076601517  
Rate: Local rate  
Opening hours: Monday - Friday 8.00am - 6.00pm  
Saturday 8.30am - 4.30pm  
Sunday 9.30am - 3.30pm









