

ISANDE

CZ

DK

ET

FI

LV

LT

NO

SK

SE



Design and Quality
IKEA of Sweden

ČESKY	4
DANSK	10
EESTI	16
SUOMI	22
LATVIEŠU	29
LIETUVIŲ	35
NORSK	42
SLOVENSKY	48
SVENSKA	54

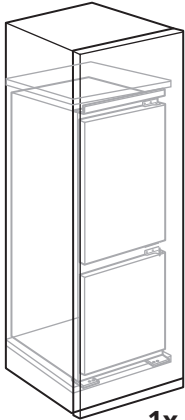

1x

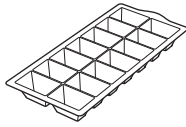

2x

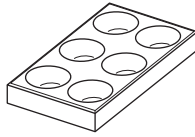

1x

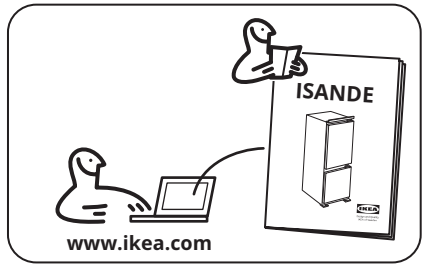
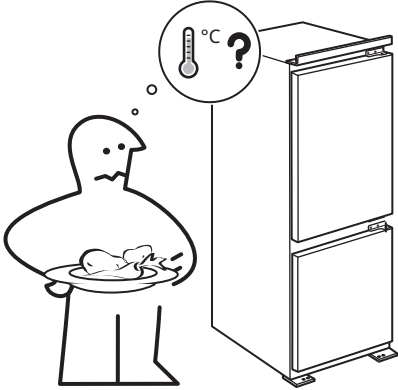

Popis spotřebiče

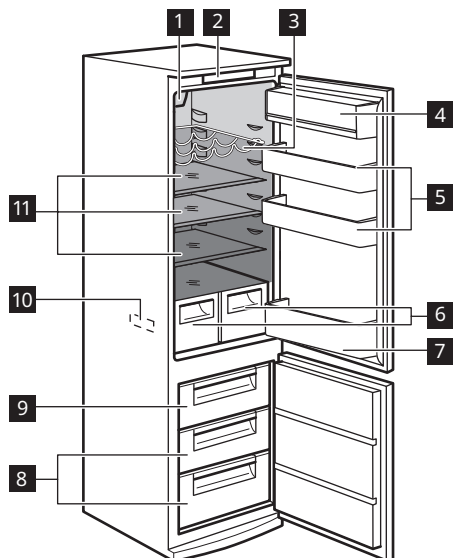

- 1 Chlazení ventilátorem s LED osvětlením
- 2 Ovládací panel
- 3 Stojan na láhve
- 4 Příhrádka na mléčné výrobky s pokličkou
- 5 Dveřní poličky
- 6 Zásuvky na zeleninu
- 7 Příhrádka na láhve s držákem

- 8 Zásuvky mrazničky
 - 9 Mrazicí zásuvka
 - 10 Typový štítek
 - 11 Skleněné police
- Oblast s nejvyšší teplotou
 Oblast se střední teplotou
 Oblast s nejnižší teplotou

Ukazatel teploty

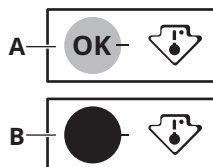

Pro správné uchování potravin je chladnička vybavena ukazatelem teploty. Symbol na boční stěně spotřebiče označuje nejchladnější oblast v chladničce.

Pokud se zobrazí OK (A), vložte čerstvé potraviny do oblasti vyznačené symbolem. Pokud ne (B), vyčkejte alespoň 12 hodin a zkontrolujte, zda je to OK (A).

Pokud to stále není OK (B), upravte nastavení na chladnější hodnotu.

Instalace

- ⚠ VAROVÁNÍ!** Viz kapitoly o bezpečnosti.
- ⚠ VAROVÁNÍ!** Při instalaci spotřebiče se řiďte pokyny k instalaci.

- ⚠ VAROVÁNÍ!** Abyste předešli riziku nestability spotřebiče, upevněte ho v souladu s pokyny k instalaci.

Umístění

Tento spotřebič by měl být instalován na suchém, dobře větraném místě ve vnitřních prostorách. Neinstalujte spotřebič v blízkosti

zdroje tepla (trouby, sporáky, radiátorů, vařičů nebo varných desek) nebo na místě s přímým slunečním zářením.

Tento spotřebič je určen k použití při pokojové teplotě v rozsahu 10°C až 43°C.

- i** Správný provoz spotřebiče lze zaručit pouze v rámci stanoveného teplotního rozsahu.
- i** Pokud máte jakékoliv pochybnosti o místě instalace spotřebiče, obraťte se prosím na prodejce, na náš zákaznický servis nebo na nejbližší autorizované servisní středisko.
- i** Spotřebič musí být možné odpojit od elektrické sítě. Zástrčka proto musí být i po instalaci dobře přístupná.



Kontrolní seznam

Před použitím spotřebiče se řiďte kontrolním seznamem pro kontrolu. Pokud je jakákoliv odpověď „NE“, postupujte podle příslušných kroků. Nezapomeňte si podle potřeby zapsat sériové číslo výrobku a číslo zboží a k této stránce přiložte svou účtenku.

Sériové číslo výrobku (Ser. No.):

.....

Výrobní číslo zboží (Art. No.):

.....

Datum nákupu:

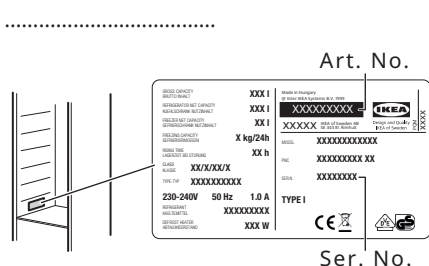

Kontrola	Pokud je odpověď NE
Ujistěte se, že těsnění kolem dvířek při zavření dveří řádně těsní.	Řiďte se pokyny k montáži – vyrovnání dveří.
Zkontrolujte, zda během otevírání a zavírání dvířek nedochází k žádné kolizi mezi díly/nábytkem.	Řiďte se pokyny k montáži – vyrovnání dveří.
Nainstalujte spotřebič do vestavné konstrukce.	Pro řádnou instalaci postupujte podle pokynů k montáži.
Ujistěte se, že při první instalaci nebo změně směru otevírání dvířek spotřebič před připojením k elektrické síti stojí alespoň 4 hodiny ve svislé poloze.	Před připojením spotřebiče k napájení vyčkejte 4 hodiny.

Při prvním použití

Čištění vnitřku spotřebiče

Před prvním použitím spotřebiče omyjte vnitřek a veškeré vnitřní příslušenství vlažnou vodou s trochou neutrálního mycího prostředku, abyste odstranili typický pach nového výrobku, pak vše důkladně vytřete do sucha.

⚠ POZOR! Nepoužívejte čisticí prostředky, abrazivní prášky, čističe na bázi chlóru nebo ropy, které mohou poškodit povrch spotřebiče.

⚠ POZOR! Příslušenství a součásti spotřebiče nejsou vhodné pro mytí v myčce nádobí.

Ovládací panel

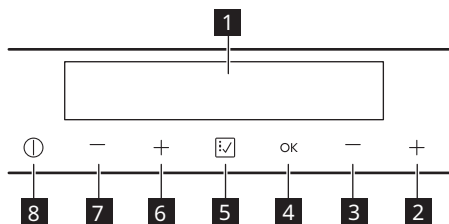

- 1 Displej
- 2 Tlačítko pro nastavení vyšší teploty mrazničky
- 3 Tlačítko pro nastavení nižší teploty mrazničky
- 4 Tlačítko OK
- 5 Tlačítko Funkce
- 6 Tlačítko pro nastavení vyšší teploty chladničky
- 7 Tlačítko pro nastavení nižší teploty chladničky
- 8 Tlačítko ON/OFF

Chcete-li změnit výchozí zvuk tlačítek, několik sekund stiskněte současně tlačítko **5**.
 Funkce a tlačítko nižší teploty **7** chladničky.
 Chcete-li změnu vrátit, zopakujte postup.

Ukazatele teploty zobrazují nastavenou výchozí teplotu.

Zapnutí

1. Připojte zástrčku do zásuvky.
2. Pokud je displej vypnutý, stiskněte tlačítko **8** ON/OFF.

Vypnutí spotřebiče

Na tři sekundy stiskněte tlačítko **8** ON/OFF. Displej se vypne. Spotřebič odpojte od elektrické sítě vytáhnutím zástrčky ze síťové zásuvky.

Displej



- A. Ukazatel chladicího oddílu
- B. Ukazatel teploty chladničky a ukazatel časovače
- C. Ukazatel chladničky Off
- D. Ukazatel funkce Nákup
- E. Ukazatel funkce Dovolená
- F. Ukazatel funkce Rychlé zmrazení
- G. Ukazatel teploty mrazničky
- H. Ukazatel mrazicího oddílu
- I. Ukazatel výstrahy
- J. Ukazatel funkce dětské bezpečnostní pojistky

K. Ukazatel funkce Chlazení láhví

Zapnutí a vypnutí chladicího oddílu

Chladicí oddíl zapnete stisknutím jednoho z tlačítek teploty chladničky.

Chcete-li vypnout pouze chladicí oddíl a ponechat mrazicí oddíl zapnutý:

1. Opakovaně stiskněte tlačítko **5** Funkce, dokud nezačne blikat ukazatel chladicího oddílu.

Ukazatel Off a ukazatel chladicího oddílu chladničky blikají.

Ukazatel teploty chladničky zobrazuje pomlčky.

2. Stisknutím tlačítka **4** OK volbu potvrďte. Zobrazí se ukazatel chladničky Off a chladicí oddíl se vypne.

Regulace teploty

Nastavte teplotu stisknutím regulátorů teploty \pm . Ukazatele teploty zobrazují nastavenou teplotu.

Doporučená nastavená teplota je:

- +4 °C v chladničce
- -18 °C v mrazničce

Nastavené teploty se dosáhne do 24 hodin.

Nastavená teplota zůstane uložena i po výpadku proudu.

Nákup Funkce 

1. Stiskněte tlačítko **5** Funkce, dokud nezačne blikat ukazatel Nákup.
2. Potvrďte stisknutím tlačítka **4** OK. Zobrazí se ukazatel Nákup. Ventilátor se po dobu trvání funkce aktivuje automaticky. Funkce se automaticky vypne za přibližně šest hodin. Funkci můžete také vypnout zopakováním postupu, dokud nezhasne ukazatel Nákup nebo stisknutím tlačítek teploty **6**, **7** a nastavením jiné teploty chladničky.

L. Ukazatel funkce Chlazení ventilátorem

Dovolená Funkce 

1. Stiskněte tlačítko **5** Funkce, dokud nezačne blikat ukazatel Dovolená. Ukazatel teploty chladničky zobrazuje nastavenou teplotu.
2. Potvrďte stisknutím tlačítka **4** OK. Zobrazí se ukazatel Dovolená. Tato funkce se vypne po zvolení jiné teploty chladničky.

Rychlé zmrazení Funkce 

Chcete-li zmrazit čerstvé potraviny, zapněte funkci Rychlé zmrazení alespoň 24 hodin před vložením potravin do spotřebiče.

1. Stiskněte tlačítko **5** Funkce, dokud nezačne blikat ukazatel Rychlé zmrazení.
2. Potvrďte stisknutím tlačítka **4** OK. Zobrazí se ukazatel Rychlé zmrazení. Funkce Rychlé zmrazení se automaticky vypne po 52 hodinách. Funkci můžete také vypnout zopakováním postupu, dokud nezhasne ukazatel Rychlé zmrazení, nebo stisknutím tlačítek teploty **2**, **3** a nastavením jiné teploty mrazničky.

Dětská bezp. pojistka Funkce 

1. Stiskněte tlačítko **5** Funkce, dokud nezačne blikat ukazatel Dětská bezp. pojistka.
2. Potvrďte stisknutím tlačítka **4** OK. Zobrazí se ukazatel Dětská bezp. pojistka. Funkci Dětská bezp. pojistka vypnete zopakováním postupu, dokud nezmezí ukazatel Dětská bezp. pojistka.

Chlazení láhví Funkce 

1. Stiskněte tlačítko **5** Funkce, dokud nezačne blikat ukazatel Chlazení láhví. Časovač na několik sekund zobrazí nastavenou hodnotu (30 minut).

2. Stisknutím tlačítek teploty **2**, **3** upravíte nastavenou hodnotu časovače v rozsahu od 1 do 90 minut.

3. Potvrďte stisknutím tlačítka **4** OK.

Zobrazí se ukazatel Chlazení láhví.

Časovač začne blikat (min).

Na konci odpočítávání času bliká ukazatel „0 min.“ a rozezní se zvuková výstraha. V tuto chvíli odeberte všechny potraviny uložené ve spotřebiči k ochlazení a pomocí tlačítka **4**

OK vypněte zvukovou signalizaci a ukončete funkci.

K vypnutí této funkce kdykoliv během odpočítávání zopakujte tento postup, dokud se nezmizí symbol Chlazení láhví.

Chlazení ventilátorem

1. Stiskněte tlačítko **5** Funkce, dokud nezačne blikat ukazatel Chlazení ventilátorem.

2. Potvrďte stisknutím tlačítka **4** OK. Zobrazí se ukazatel Chlazení ventilátorem. Funkci vypnete zopakováním postupu, dokud se nezmizí ukazatel Chlazení ventilátorem.

Po aktivaci funkce Chlazení ventilátorem se zvýší spotřeba energie.

Zmrazování a uchovávání zmrazených potravin

Po prvním spuštění spotřebiče nebo po jeho dlouhodobé odstávce nechte spotřebič před vložením potravin do oddílů běžet nejméně tři hodiny se zapnutou funkcí Rychlé zmrazení.

Chcete-li zmrazit čerstvé potraviny, zapněte funkci Rychlé zmrazení minimálně 24 hodin před uložením zmrazených potravin do mrazicího oddílu.

Čerstvé potraviny uchovávejte rovnoměrně rozložené v prvním oddílu nebo zásuvce odshora.

Maximální množství potravin, které lze bez přidávání dalších čerstvých potravin zmrazit během 24 hodin, je uvedeno na typovém štítku (štítek nacházející se uvnitř spotřebiče).



Pokud chcete uskladnit velké množství potravin, vyjměte všechny zásuvky a potraviny uložte na police.

Potraviny musí být umístěny alespoň 15 mm ode dveří.



POZOR! V případě neúmyslného rozmrazení, například z důvodu výpadku proudu trvajících déle, než je uvedeno v na typovém štítku jako „Doba nárůstu teploty“, je nutné rozmrazené potraviny rychle spotřebovat nebo ihned uvařit či upéct, poté zchladit a opět zmrazit.

Tipy a rady

- Oddíl mrazničky je označen značkou .
- Správné nastavení teploty, které zaručuje konzervaci mražených potravin, je teplota -18 °C nebo nižší. Vyšší nastavení teploty uvnitř spotřebiče může vést ke kratší době použitelnosti potravin.
- Celý mrazicí oddíl je vhodný k uchovávání mražených potravin.
- Oddíl pro čerstvé potraviny je označen značkou  (na typovém štítku).
- Ke zrychlení ochlazení potravin se doporučuje zapnout ventilátor. Viz „Funkce Chlazení ventilátorem“. Aktivace

Chlazení ventilátorem umožňuje větší homogenizaci vnitřních teplot.

Odstraňování závad

Před použitím spotřebiče si nepamenejte projít „Kontrolní seznam“. V případě problémů se spotřebičem se podívejte do kapitoly „Odstraňování závad“ v plné verzi

návodu k použití, který naleznete na adrese: www.ikea.com.

Technické údaje

QR kód na energetickém štítku dodaném se spotřebičem nabízí internetový odkaz na informace týkající se výkonu spotřebiče v databázi EU EPREL. Uchovejte si energetický štítek pro referenční potřeby s návodem k použití a všemi ostatními dokumenty dodanými s tímto spotřebičem.

Tyto informace lze rovněž nalézt v databázi EPREL prostřednictvím odkazu

<https://eprel.ec.europa.eu> a pomocí názvu modelu a výrobního čísla, které naleznete na typovém štítku spotřebiče.

Podrobné informace o energetickém štítku viz www.theenergylabel.eu.

Informace pro zkušební

Instalace a příprava tohoto spotřebiče pro jakékoliv ověřování EcoDesign musí vyhovovat normě EN 62552. Požadavky na větrání, rozměry výklenku a minimální vzdálenosti zadní části od stěn musí odpovídat hodnotám uvedeným v návodu k použití v kapitole Instalace. O další informace včetně plánů plnění požádejte obratě na výrobce.

Produktbeskrivelse

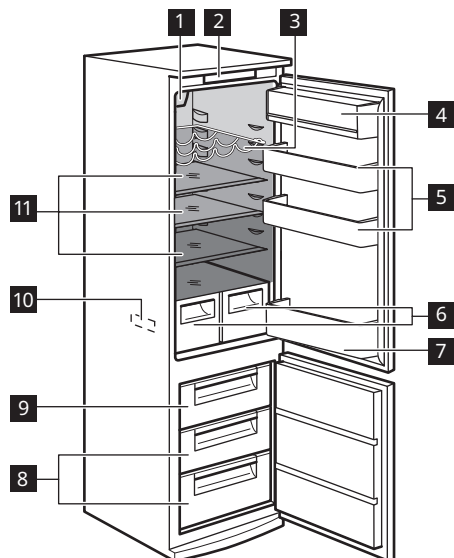

- 1 Kølblæser med LED-lampe
- 2 Betjeningspanel
- 3 Flaskestativ
- 4 Rum med låg til mejeriprodukter
- 5 Lågehylder
- 6 Grøntsagsskuffer
- 7 Flaskehylde med holder
- 8 Fryserskuffer

9 Frysningsskuffe

10 Typeskilt

11 Glashylder

■ Mindst kold zone

■ Zone med mellemtemperatur

■ Koldeste zone

Kontrollampe for temperatur

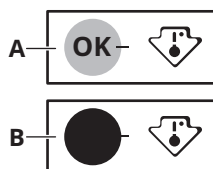

Køleskabet er udstyret med temperaturindikatoren for korrekt opbevaring af mad. Symbolet på køleskabets sidevæg angiver det koldeste område i køleskabet.

Hvis OK vises (A), skal du lægge friske madvarer i området, der indikeres af symbolet. Hvis ikke (B) skal du vente i mindst 12 timer og kontrollere, om det er OK (A).

Hvis det stadig ikke er OK (B), så juster indstillingskontrollen til en koldere indstilling.

Installation

- ⚠ **ADVARSEL!** Se kapitlerne om sikkerhed.
- ⚠ **ADVARSEL!** Se dokumentet med installationsinstruktioner for at installere dit apparat.

- ⚠ **ADVARSEL!** Fastgør apparatet i overensstemmelse med dokumentet med installationsinstruktioner for at undgå en risiko for ustabilitet af apparatet.

- ⚠ Forsigtig!** Apparatets dele og tilbehør egner sig ikke til opvask i maskine.

Betjeningspanel

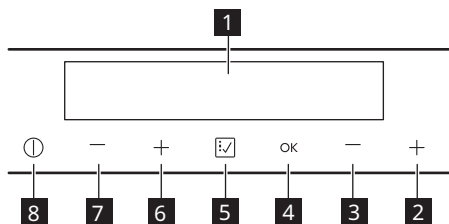

- 1** Skærm
- 2** Knap til øgning af frysertemperatur
- 3** Knap til sænkning af frysertemperatur
- 4** OK-knap
- 5** Funktion-knap
- 6** Knap til øgning af køleskabstemperatur
- 7** Knap til sænkning af køleskabstemperatur
- 8** ON/OFF-knappen

For at ændre standardlyden for knapperne skal du trykke på **5** Funktion-knappen og **7** knappen til sænkning af køleskabstemperatur samtidigt i nogle få sekunder. Gentag proceduren for at fortryde ændringen.

Aktivering

- Sæt stikket i kontakten.
- Tryk på knappen **8** ON/OFF, hvis displayet er slukket.

Temperaturindikatoren viser den indstillede standardtemperatur.

Deaktivering

Tryk på knappen **8** ON/OFF i 3 sekunder. Displayet slukkes. Tag stikket ud af kontakten for at afbryde apparatet fra elnettet.

Skærm



- A.** Kølerummets kontrollampe
- B.** Køleskabets temperaturlampe og timerlampe
- C.** Køleskabets kontrollampe Off
- D.** Funktionslampen Indkøb
- E.** Funktionslampen Ferie
- F.** Funktionslampen Lynindfrysning
- G.** Kontrollampe for fryserens temperatur
- H.** Fryserummets kontrollampe
- I.** Alarmindikator
- J.** Børnesikringsfunktionsindikator
- K.** Funktionslampen Flaskeafkøling

L. Funktionslampen Køleblæser

Tænding og slukning af kølerummet

Tryk på en af køleskabets temperaturknapper for at tænde kølerummet.

For at slukke for kølerummet, mens fryseren forbliver tændt:

1. Tryk gentagne gange på **5** Funktion-knappen, indtil indikatoren for køleafdelingen blinker.

Off-lampen for køleskabet og lampen for kølerummet blinker.

Køleskabets temperaturindikator viser streger.

2. Tryk på knappen **4** OK for at bekræfte. Kontrollampen Off for køleskabet vises, og kølerummet slukkes.

Temperaturregulering

Indstil temperaturen ved at trykke på temperaturvælgerne \pm .

Temperaturindikatorerne viser den indstillede temperatur.

Anbefalet indstillet temperatur er:

- +4°C i køleskabet
- -18°C i fryseren

Den indstillede temperatur nås inden for 24 timer. Den indstillede temperatur huskes efter et strømsvigt.

Funktionen Indkøb 

1. Tryk på **5** Funktion-knappen, indtil Indkøb-lampen blinker.
2. Tryk på knappen **4** OK for at bekræfte. Indikatoren Indkøb vises. Blæseren aktiveres automatisk gennem funktionens varighed. Denne funktion stopper automatisk efter ca. 6 timer. Du kan også deaktivere funktionen ved at gentage proceduren, indtil Indkøb-lampen slukkes, eller ved at trykke på **6**, **7** temperaturknapper og indstille en anden køleskabstemperatur.

Funktionen Ferie 

1. Tryk på **5** Funktion-knappen, indtil Ferie-lampen blinker. Temperaturindikatoren viser den indstillede temperatur.
2. Tryk på knappen **4** OK for at bekræfte. Indikatoren Ferie vises. Funktionen slås fra, når der vælges en anden køleskabstemperatur.

Funktionen Lynindfrysning 

Ved frysning af friske madvarer skal funktionen Lynindfrysning aktiveres mindst 24 timer, før madvarerne lægges i apparatet.

1. Tryk på **5** Funktion-knappen, indtil Lynindfrysning-lampen blinker.
2. Tryk på knappen **4** OK for at bekræfte. Indikatoren Lynindfrysning vises. Funktionen Lynindfrysning standser automatisk efter 52 timer. Du kan også deaktivere funktionen ved at gentage proceduren, indtil Lynindfrysning-lampen slukkes, eller ved at trykke på **2**, **3** temperaturknapper og indstille en anden frysertemperatur.

Funktionen Børnesikring 

1. Tryk på **5** Funktion-knappen, indtil Børnesikring-lampen blinker.
2. Tryk på knappen **4** OK for at bekræfte. Indikatoren Børnesikring vises. Børnesikring-funktionen slås fra ved at gentage proceduren, indtil Børnesikring-lampen forsvinder.

Funktionen Flaskeafkøling 

1. Tryk på **5** Funktion-knappen, indtil Flaskeafkøling-lampen blinker. Timeren viser den indstillede værdi (30 minutter) i nogle få sekunder.

2. Tryk på temperaturknapperne **2** og **3** for at ændre timerindstillingen fra 1 til 90 minutter.

3. Tryk på knappen **4** OK for at bekræfte. Indikatoren Flaskeafkøling vises. Timeren begynder at blinke (min). Ved nedtællingens afslutning blinker "0 min"-lampen, og der høres en lydalarm. Fjern så de produkter, der blev lagt til nedkøling i apparatet, og tryk på knappen **4** OK for at slukke for lyden og afslutte funktionen.

Gentag proceduren for at deaktivere funktionen når som helst under

nedtællingen, indtil kontrollampen Flaskeafkøling forsvinder.

Funktionen Køleblæser

1. Tryk på **5** Funktion-knappen , indtil Køleblæser-lampen blinker.
2. Tryk på knappen **4** OK for at bekræfte. Indikatoren Køleblæser vises. Funktionen slås fra ved at gentage proceduren, indtil kontrollampen Køleblæser forsvinder.

Aktiveringen af funktionen Køleblæser øger energiforbruget.

Frysning og opbevaring af dybfrost

Når et skab tændes for første gang eller efter en længere periode, hvor det ikke har været anvendt, skal det køre i mindst 3 timer, inden der lægges madvarer ind, med Lynindfrysning-funktionen slået til.

Ved indfrysning af friske madvarer startes Lynindfrysning-funktionen mindst 24 timer før, madvarerne lægges i fryseren.

Opbevar den friske mad jævnt fordelt i den første afdeling eller skuffe fra oven.



Den maksimale mængde madvarer, der kan nedfryses, uden at tilføje andre friske madvarer i løbet af 24 timer, står på typeskiltet (et mærkat indvendigt i fryseren).

Fjern alle skufferne og læg madvarerne på hylderne, hvis du skal opbevare store mængder madvarer.

Opbevar madvarerne med en afstand på mindst 15 mm fra døren.

 **Forsigtig!** Hvis madvarerne optøes ved et uheld, f.eks. som følge af strømsvigt, og strømafbrydelsen har været længere end den viste værdi på typeskiltet under "temperaturstigningstid", skal de optøede madvarer enten spises eller tilberedes med det samme, nedkøles og derefter nedfryses igen.

Råd og tips

- Frostrummet er det, der er mærket med  ****.
- God temperaturindstilling, der sikrer, at opbevaring af frosne madvarer er ved en temperatur på under eller lig med -18 °C. En højere temperaturindstilling inden i skabet kan føre til kortere holdbarhed.
- Hele fryseren er velegnet til opbevaring af frosne madvarer.
- Rummet til friske madvarer er det, der er mærket (på typeskiltet) med .
- For at fremskynde nedkøling af varerne anbefales det at tænde for blæseren. Se "Funktionen Køleblæser". Aktiveringen af

Køleblæser giver større homogenisering af indvendige temperaturer.

Fejlfinding

Gennemgå "Tjekliste til eftersyn", før du bruger apparatet. Hvis du støder på et problem med dit apparat, kan du se kapitlet "Fejlfinding" i den fulde version af

brugervejledningen, som findes på: www.ikea.com.

Tekniske data

QR-koden på energimærket, der leveres med maskinen, indeholder et link til oplysningerne relateret til apparatets ydelse i EU EPREL-databasen. Opbevar energimærket til reference sammen med brugervejledningen og alle andre dokumenter, der følger med dette apparat.

Det er også muligt at finde de samme oplysninger i EPREL ved hjælp af linket

<https://eprel.ec.europa.eu> og modelnavnet og produktnummeret, som du finder på apparatets typeskilt.

Se linket www.theenergylabel.eu for detaljerede oplysninger om energimærket.

Information til testinstitutter

Montering og klargøring af apparatet til enhver verifikation i forhold til ecodesign skal være i overensstemmelse med EN 62552. Ventilationskrav, nichemål og mindste friafstand bagtil skal være som angivet i denne brugsanvisnings kapitellInstallation. Kontakt producenten for yderligere information, herunder påfyldningsplaner.

Toote kirjeldus

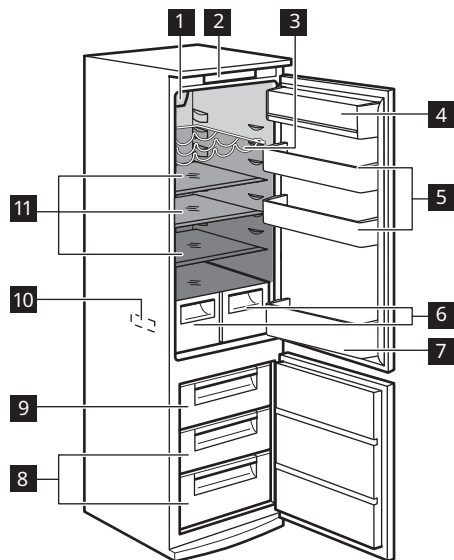

- 1 Ventilatorjahutus koos LED-lambiga
- 2 Juhtpaneel
- 3 Pudeliress
- 4 Kaanega piimatoodete lahter
- 5 Ukseriulid
- 6 Juurviljasahtlid
- 7 Pudeliriivul hoidjaga

8 Külmutussahtlid

9 Külmutussahtel

10 Andmesilt

11 Klaasriulid

■ Vähim külm tsoon

■ Keskmise temperatuuriga ala

■ Kõige külmem ala

Temperatuuri indikaator

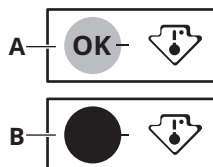

Toidu õigeks säilitamiseks on külmik varustatud temperatuuri indikaatoriga. Seadme külgsel asuv sümbol osutab külmiku kõige külmemale alale.

Kui näidikul kuvatakse OK (A), pange värsked toiduained sümboliga näidatud piirkonda, kui aga mitte (B), oodake 12 tundi ja kontrollige, kas see on OK (A).

Kui see ei ole siiski OK (B), seadke sätete nupp külmemale tasemele.

Paigaldamine

⚠ HOIATUS! Vt ohutuse peatükke.

⚠ HOIATUS! Seadme paigaldamise kohta leiate teavet paigaldusjuhistest.

⚠ HOIATUS! Fikseerige seade vastavalt paigaldusjuhistele, et ära hoida seadme ebastabiilset asendit.

Asukoht

Seade tuleb paigaldada kuiva, hästiventileeritavasse siseruumi. Ärge

paigaldage seadet soojusallikate lähedusse (ahi, kamin, pliit, radiatuur jms) ega otsese päikesevalguse kätte.

See seade on ette nähtud kasutamiseks siseruumis, mille temperatuur on vahemikus 10°C kuni 43°C.

- i** Seadme nõuetekohane töö on tagatud ainult ettenähtud temperatuurivahemikus.
- i** Kui teil on kahtlusi seadme paigalduskoha suhtes, pöörduge tarnija, meie klienditeeninduse või lähima volitatud hoolduskeskuse poole.
- i** Seadet peab olema võimalik vooluvõrgust lahutada. Seetõttu peab pistik olema kergesti ligipääsetav ka pärast paigaldamist.

Kontrollnimekirja



Enne seadme kasutamist järgige kontrollnimekirja. Kui vastus on „EI“, tehke asjakohased toimingud. Ärge unustage üles märkimast toote seerianumbrit ja artikli numbrit, nagu ette nähtud, ja lisage sellele lehele oma kviitung.

Toote seerianumber (Ser. No.):

.....

Toote artiklinumber (Art. No.):

.....

Ostukuupäev:

.....

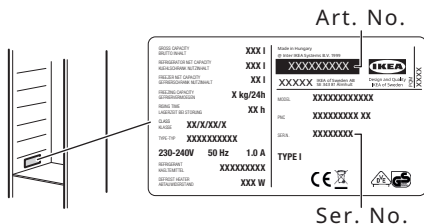

Art. No.

Ser. No.

Kontrollimiseks	Kui vastus on EI
Veenduge, et tihend tihendab kogu ust, kui uks on suletud.	Vt paigaldusjuhiseid - ukse joondamine.
Veenduge, et ukse avamisel ja sulgemisel ei pörka osad/ mõõbel omavahel kokku.	Vt paigaldusjuhiseid - ukse joondamine.
Paigaldage seade köögimööblisse.	Nõuetekohaseks paigaldamiseks järgige paigaldusjuhiseid.
Veenduge, et esmakordsel paigaldamisel või ukse avamis-suuna muutmisel seisab seade vertikaalasendis vähemalt 4 tundi, enne kui see elektrivõrku ühendatakse.	Enne seadme elektrivõrku ühendamist oodake 4 tundi.

Esimene kasutamine

Sisemuse puhastamine

Enne seadme esmakordset kasutamist peske leige vee ja neutraalse seebiga üle seadme sisemus ja kõik sisetarvikud, et eemaldada uuele tootele omane lõhn, seejärel kuivatage täielikult.

⚠ ETTEVAATUST! Ärge kasutage pesuaineid, abrasiivpulbreid, kloori- või õlipõhiseid puhastusvahendeid, sest need võivad seadme pinda kahjustada.

⚠ ETTEVAATUST! Seadme tarvikuid ega osi ei tohi pesta nõudepesumasinas.

Juhtpaneel

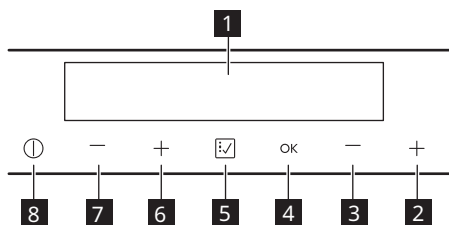

- 1** Ekraan
- 2** Sügavkülmuti temperatuuri tõstmise nupp
- 3** Sügavkülmuti temperatuuri vähendamise nupp
- 4** OK nupp
- 5** Funktsioon nupp
- 6** Külmiiku temperatuuri tõstmise nupp
- 7** Külmiiku temperatuuri vähendamise nupp
- 8** ON/OFF nupp

Nuppude vaikeheli muutmiseks vajutage mõne sekundi jooksul samaaegselt nuppe

5 Funktsioon ja külmiiku temperatuuri langetamise nuppu **7**. Muudatuse tagasivõtmiseks korrake protseduuri.

Sisse lülitamine

1. Ühendage toitepistik pistikupesaga.
2. Kui ekraan on väljas, vajutage nuppu **8** ON/OFF.

Temperatuuri indikaatoril kuvatakse määratud temperatuur.

Väljalülitamine

Vajutage 3 sekundit nuppu **8** ON/OFF. Ekraan lülitub välja. Seadme toitevõrgust lahutamiseks eemaldage toitepistik pistikupesast.

Ekraan



- A. Külmiikusektsiooni indikaator
- B. Külmiiku temperatuuri indikaator ja taimer indikaator
- C. Külmiiku indikaator Off
- D. Funktsiooni Sisseostud indikaator
- E. Funktsiooni Puhkus indikaator
- F. Funktsiooni Kiirkülmutus indikaator
- G. Sügavkülmiiku temperatuuri indikaator
- H. Sügavkülmassektsiooni indikaator
- I. Alarmi indikaator
- J. Lapseluku funktsiooni indikaator
- K. Funktsiooni Pudeljahutus indikaator
- L. Funktsiooni Ventilatsioonijahutus indikaator

Külmikusektsiooni sisse- ja väljalülitamine

Külmikusektsiooni sisselülitamiseks vajutage ühte külmiku temperatuurinuppudest.

Ainult külmikusektsiooni väljalülitamiseks ja sügavkülmiku tööle jätmiseks toimige järgmiselt.

1. Puudutage nuppu **5** Funktsioon korduvalt, kuni külmikusektsiooni indikaator hakkab vilkuma.

Külmiku indikaator Off ja külmikusektsiooni indikaator vilguvad.

Külmiku temperatuurindikaatoril kuvatakse kriipsud.

2. Kinnitamiseks vajutage nuppu **4** OK. Ilmub külmiku indikaator Off ja külmikusektsioon lülitub välja.

Temperatuuri reguleerimine

Seadke temperatuur, vajutades temperatuuriregulaatoreid \pm .

Temperatuurindikaatorid näitavad seatud temperatuuri.

Soovitav valitud temperatuur:

- +4°C külmiku jaoks;
- -18°C sügavkülmiku jaoks

Seatud temperatuur saavutatakse 24 tunni jooksul. Pärast elektrikatkestust jääb seatud temperatuur mälli.

Funktsioon Sisseostud

1. Vajutage nuppu **5** Funktsioon, kuni indikaator Sisseostud hakkab vilkuma.
2. Kinnitamiseks vajutage nuppu **4** OK. Kuvatakse indikaator Sisseostud. Funktsiooni ajaks lülitub ventilaator automaatselt sisse. See funktsioon lülitub automaatselt välja ligikaudu 6 tunni pärast. Funktsiooni saate soovi korral deaktiveerida ka protseduuri korrates, kuni indikaator Sisseostud kustub, või vajutades temperatuurinuppe **6**, **7** ja seadistades erineva külmiku temperatuuri.

Funktsioon Puhkus

1. Vajutage nuppu **5** Funktsioon, kuni indikaator Puhkus hakkab vilkuma. Külmiku temperatuurindikaatoril kuvatakse seatud temperatuur
2. Kinnitamiseks vajutage nuppu **4** OK. Kuvatakse indikaator Puhkus. Kui külmiku temperatuur seatakse erinevale väärtusele, lülitub funktsioon välja.

Funktsioon Kiirkülmutus

Värske toidu külmutamiseks lülitage funktsioon Kiirkülmutus sisse vähemalt 24 tundi enne toidu sügavkülmasektsiooni panemist.

1. Vajutage nuppu **5** Funktsioon, kuni indikaator Kiirkülmutus hakkab vilkuma.
2. Kinnitamiseks vajutage nuppu **4** OK. Kuvatakse indikaator Kiirkülmutus. Funktsioon Kiirkülmutus lülitub automaatselt välja 52 tunni pärast. Funktsiooni saate soovi korral deaktiveerida ka protseduuri korrates, kuni indikaator Kiirkülmutus kustub, või vajutades temperatuurinuppe **2**, **3** ja seadistades erineva sügavkülmiku temperatuuri.

Funktsioon Lapselukk

1. Vajutage nuppu **5** Funktsioon, kuni indikaator Lapselukk hakkab vilkuma.
2. Kinnitamiseks vajutage nuppu **4** OK. Kuvatakse indikaator Lapselukk. Funktsiooni Lapselukk deaktiveerimiseks korrake protseduuri, kuni indikaator Lapselukk kaob.

Funktsioon Pudelijahutus

1. Vajutage nuppu **5** Funktsioon, kuni indikaator Pudelijahutus hakkab vilkuma. Taimer näitab seatud väärtust (30 minutit) mõne sekundi jooksul.
2. Vajutage temperatuurinuppe **2**, **3**, et seada taimeri seadete väärtus 1 minutile 90 minutile.

3. Kinnitamiseks vajutage nuppu **4** OK. Kuvatakse indikaator Pudelijahutus. Taimer hakkab vilkuma (min). Pöördloenduse lõpus hakkab indikaator „0 min“ vilkuma ja kõlab helisignaal. Sel ajal eemaldage seadmesse jahutamiseks pandud tooted ja vajutage nuppu **4** OK, et helisignaal vaigistada ja funktsioon lõpetada.

Funktsiooni väljalülitamiseks igal ajal pöördloenduse vältel korrake protseduuri, kuni indikaator Pudelijahutus kaob.

Funktsioon Ventilatorjahutus

1. Vajutage nuppu **5** Funktsioon, kuni indikaator Ventilatorjahutus hakkab vilkuma.

2. Kinnitamiseks vajutage nuppu **4** OK. Kuvatakse indikaator Ventilatorjahutus. Funktsiooni väljalülitamiseks korrake protseduuri, kuni indikaator Ventilatorjahutus kaob.

Ventilatori funktsiooni Ventilatorjahutus sisselülitamine suurendab energiatarbimist.

Külmutamine ja külmutatud toidu säilitamine

Enne seadme esmakordset käivitamist või pärast pikemaajalist kasutuspausi laske seadmel enne toiduainete sissepanekut vähemalt 3 tundi töötada funktsioonil Kiirkülmutus.

Värske toidu külmutamiseks lülitage Kiirkülmutus funktsioon sisse vähemalt 24 tundi enne toidu sügavkülmassektiooni panemist.

Jaotage värsked toiduained ühtlaselt ülevalt esimesse sektsiooni või sahtlisse.

Maksimaalne toidu kogus, mida uusi toiduaineid lisamata 24 tunni jooksul külmutada saab, on toodud seadme siseküljel asuval andmesildil.



Kui soovite säilitada suurt kogust toitu, eemaldage kõik sahtlid ja pange toiduained riiulitele.

Jälgige, et toiduained ei oleks uksele lähemal kui 15 mm.



ETTEVAATUST! Sulamisprotsessi tahtmatul käivitumisel, näiteks elektrikatkestuse tõttu, kui seade on olnud toiteta kauem kui andmeplaadil toodud "tempreatuuri tõusu aeg" seda lubab, tuleb sulatatud toit kiiresti ära tarvitada või koheselt küpsetada ning seejärel jahutada ja uuesti külmutada.

Vihjed ja näpunäited

- Sügavkülmassektioon on tähistatud sümboliga  .
- Sobivaim temperatuur, mis tagab külmutatud toiduainete säilimise, on -18 °C või sellest madalam.

- Kõrgem temperatuur külmikus võib toidu säilivusaega lühendada.
- Külmutatud toiduainete säilitamiseks sobib kogu sügavkülmikussektioon.

- Värske toidu seksioon on tähistatud (andmeplaadil) sümboliga .
- Toiduainete jahtumise kiirendamiseks on soovitatav sisse lülitada ventilaator. Vt

jaotist „Funktsioon Ventilaatorjahutus“. Ventilaatorjahutus sisselülitamine tagab ühtlasema temperatuuri.

Tõrkeotsing

Kontrollige kindlasti enne masina kasutamist jaotist „Kontrollnimekiri“. Kui teil on seadmega probleeme, kontrollige kasutusjuhendi täisversiooni peatükki

„Tõrkeotsing“, mis on saadaval aadressil: www.ikea.com.

Tehnilised andmed

Seadme energiamärgisel olevalt QR-koodilt leiate veebilinki teabele, mis on seotud selle seadme jõudlusele vastavalt EL EPREL-i andmebaasis kirjeldatule. Hoidke energiamärgis alles koos kasutusjuhendiga ja kõigi muude dokumentidega, mis seadmega kaasnesid.

Sama teavet EPREL-is on võimalik leida ka lingilt <https://eprel.ec.europa.eu>, kasutades

mudeli nime ja tootenumbrit, mis on toodud andmesildil.

Täpsemat teavet energiamärgisel toodud andmete kohta leiate aadressilt www.theenergylabel.eu.

Teave testimisasutustele

Selle seadme paigaldamine ja ettevalmistamine ökodisaini kinnituse saamiseks peab vastama standardile EN 62552. Ventilatsiooninõuded, paigaldusniši mõõtmed ja minimaalne kaugus tagaseinast on toodud käesoleva kasutusjuhendi jaotises Paigaldamine. Lisateavet (sh infot täitmise kohta) saate tootjalt.

Tuotekuvaus

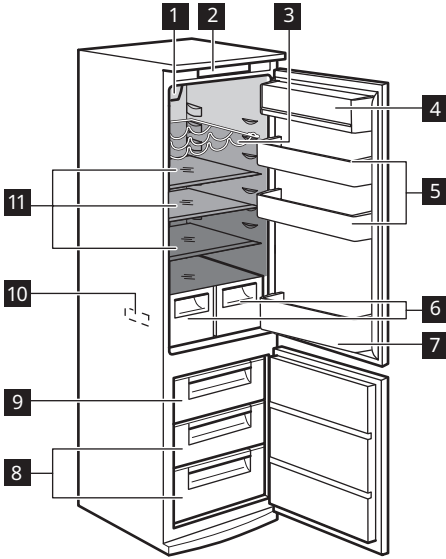

- 1 Puhallinjäähdytys LED-merkkivalolla
- 2 Käyttöpaneeli
- 3 Pulloteline
- 4 Maitotuotelokero kannella
- 5 Oviparvekkeet
- 6 Vihannesvetolaatikot
- 7 Pulloparveke pidikkeellä

- 8 Pakastelaatikot
 - 9 Pakastuslaatikko
 - 10 Arvokilpi
 - 11 Lasihyllyt
- Vähiten kylmä vyöhyke
 - Välilämpötilavyöhyke
 - Kylmin vyöhyke

Lämpötilan merkkivalo

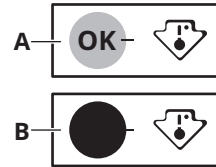

Jääkaappi on varustettu lämpötilan merkkivalolla mahdollistamaan elintarvikkeiden asianmukainen säilytys. Laitteen sivuseinässä oleva symboli osoittaa jääkaapin kylmimmän alueen.

Jos OK näkyy (A), aseta tuoreet elintarvikkeet symbolilla merkitylle alueelle. muussa tapauksessa (B) odota vähintään 12 tuntia ja tarkista, onko se OK (A).

Jos se ei vielä kukaan ole OK (B), säädä asetus kylmemmäksi.

Asennus

- ⚠ **VAROITUS!** Lue turvallisuutta koskevat luvut.
- ⚠ **VAROITUS!** Asenna laite noudattamalla asennusohjeita.
- ⚠ **VAROITUS!** Varmista laitteen hyvä tasapaino kiinnittämällä se asennusohjeiden mukaisesti.

Sijainti

Tämä laite on asennettava kuivaan ja hyvin tuuletettuun sisätilaan. Asenna laite kauas lämpölähteistä (uunit, liedet, lämpöpatterit ja keittotasot) ja suoja se suoralta auringonvalolta.

Tämä laite on tarkoitettu käytettäväksi ympäristölämpötila-alueella 10°C – 43°C.

Ensimmäinen käyttökerta

Sisätilan puhdistaminen

Ennen kuin otat laitteen käyttöön, pese sisäosat ja kaikki kaapin sisälle sijoitettavat varusteet haalealla vedellä ja miedolla pesuaineella poistaaksesi uudelle laitteelle tyypillisen hajun. Kuivaa pinnat ja varusteet lopuksi huolellisesti.

- ⚠ HUOMIO!** Älä käytä puhdistusaineita, hankaavia jauheita, klooria tai öljypohjaisia puhdistusaineita, sillä ne vahingoittavat pintoja.

- ⚠ HUOMIO!** Jääkaapin varusteita ja osia ei saa pestä astianpesukoneessa.

Käyttöpaneeli

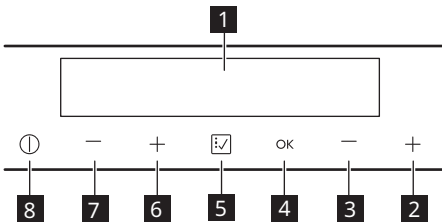

- 1** Näyttö
2 Pakastimen lämpötilannostopainike
3 Pakastimen lämpötilanalennuspainike
4 OK -painike
5 Toiminto -painike
6 Jääkaapin lämpötilannostopainike
7 Jääkaapin lämpötilanalennuspainike
8 ON/OFF-painike

Voit muuttaa painikkeiden oletusääntä painamalla samanaikaisesti **5** Toiminto -painiketta ja **7** jääkaapin lämpötilanalennuspainiketta muutaman sekunnin ajan. Peru muutos toistamalla toimenpide.

Laitteen kytkeminen päälle

1. Kytke pistoke verkkopistorasiaan.
2. Paina **8** ON/OFF-painiketta, jos näyttö ei ole päällä.

Lämpötilan merkkivalot näyttävät oletuslämpötilan.

Laitteen kytkeminen pois toiminnasta

Paina **8** ON/OFF-painiketta 3 sekunnin ajan. Näyttö sammuu. Katkaise laitteen virta irrottamalla laitteen pistoke pistorasiasta.

Näyttö

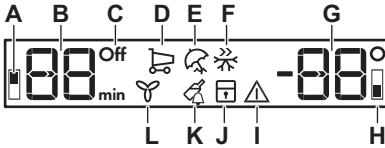

- A. Jääkaapin merkkivalo
- B. Jääkaapin lämpötilamerkkivalo ja ajastimen merkkivalo
- C. Jääkaapin Off-merkkivalo
- D. Ostosten-toiminnon merkkivalo
- E. Loma-toiminnon merkkivalo
- F. Pikapakastus-toiminnon merkkivalo
- G. Pakastimen lämpötilan merkkivalo
- H. Pakastinosaston merkkivalo
- I. Hälytysmerkkivalo
- J. Lapsilukko-toiminnon merkkivalo
- K. Pullojen jäähdytys-toiminnon merkkivalo
- L. Puhallinjäähdytys-toiminnon merkkivalo

Jääkaappiosaston kytkeminen käyttöön ja pois käytöstä

Kytke jääkaappiosasto päälle painamalla jotakin jääkaapin lämpötilapainikkeista.

Jääkaappiosasto voidaan kytkeä pois päältä niin, että pakastin kuitenkin jää toimintaan, seuraavasti:

1. Napauta **5** Toiminto -painiketta toistuvasti, kunnes jääkaappiosaston merkkivalo vilkkuu.

Jääkaapin Off-merkkivalo ja jääkaappiosaston merkkivalo vilkkuvat. Jääkaapin lämpötilamerkkivalo näyttää katkoviivoja.

2. Vahvasta painamalla **4** OK-painiketta. Jääkaapin Off-merkkivalo palaa ja jääkaappiosasto on kytketty pois päältä.

Lämpötilan säätäminen

Aseta lämpötila painamalla lämpötilan säätimiä \pm . Lämpötilan merkkivalot osoittavat asetuslämpötilan.

Suosittelu lämpötila-asetus on:

- +4 °C jääkapille
- -18 °C pakastimelle

Asetuslämpötila tulee saavutetuksi 24 tunnin kuluessa. Sähkökatkon jälkeenkin asetuslämpötila säilyy tallessa.

Ostosten-toiminto

1. Paina **5** Toiminto -painiketta, kunnes Ostosten-merkkivalo vilkkuu.
2. Vahvasta painamalla **4** OK-painiketta. Ostosten-merkkivalo näkyy. Puhallin käynnistyy automaattisesti toiminnon ajaksi. Tämä toiminto pysähtyy automaattisesti noin 6 tunnin kuluttua. Voit myös kytkeä toiminnon pois päältä toistamalla toimenpiteen, kunnes Ostosten-merkkivalo sammuu, tai painamalla **6**, **7** lämpötilapainikkeita ja valitsemalla jonkin toisen jääkaappilämpötilan.

Loma-toiminto

1. Paina **5** Toiminto -painiketta, kunnes Loma-merkkivalo vilkkuu. Lämpötilan merkkivalo näyttää asetetun lämpötilan.
2. Vahvasta painamalla **4** OK-painiketta. Loma i-merkkivalo näkyy. Toiminto voidaan kytkeä pois päältä muuttamalla jääkaapin lämpötilaa.

Pikapakastus-toiminto

Kytke Pikapakastus-toiminto päälle vähintään 24 tuntia ennen elintarvikkeiden asettamista laitteeseen.

1. Paina **5** Toiminto -painiketta, kunnes Pikapakastus-merkkivalo vilkkuu.
2. Vahvasta painamalla **4** OK-painiketta. Pikapakastus-i-merkkivalo näkyy. Pikapakastus-toiminto pysähtyy automaattisesti 52 tunnin kuluttua. Voit myös kytkeä toiminnon pois päältä toistamalla toimenpiteen, kunnes Pikapakastus-merkkivalo sammuu, tai painamalla **2**, **3** lämpötilapainikkeita ja valitsemalla jonkin toisen pakastinlämpötilan.

Lapsilukko-toiminto

1. Paina **5** Toiminto -painiketta, kunnes Lapsilukko-merkkivalo vilkkuu.
2. Vahvasta painamalla **4** OK-painiketta. Lapsilukko-i-merkkivalo näkyy. Kytke Lapsilukko-toiminto pois päältä toistamalla toimenpide, kunnes Lapsilukko-merkkivalo sammuu.

Pullojen jäähdytys-toiminto

1. Paina **5** Toiminto -painiketta, kunnes Pullojen jäähdytys-merkkivalo vilkkuu.

Pakastaminen ja pakastettujen elintarvikkeiden säilyttäminen

Kun käynnistät laitteen ensimmäistä kertaa tai pitkän käyttämättömän jakson jälkeen, ja ennen tuotteiden asettamista laitteen lokeroon, anna laitteen toimia vähintään 3 tuntia siten, että Pikapakastus -toiminto on päällä.

Kytke Pikapakastus-toiminto päälle vähintään 24 tuntia ennen pakastettavien tuoreiden elintarvikkeiden asettamista pakastuslokeroon.

Ajastin näyttää asetetun arvon (30 minuuttia) muutaman sekunnin ajan.

2. Aseta ajastimen arvoksi minuuttimäärä väliltä 1–90 painamalla lämpötilapainikkeita **2** ja **3**.
3. Vahvasta painamalla **4** OK-painiketta. Pullojen jäähdytys-i-merkkivalo näkyy. Ajastin alkaa vilkkua (min). Kun ajastimen aika on kulunut umpeen, "0 min" -merkkivalo vilkkuu ja laitteesta kuuluu äänimerkki. Poista tuolloin laitteeseen jäähtymään asetetut tuotteet ja kytke ääni pois ja lopeta toiminto painamalla **4** OK-painiketta.

Toiminto voidaan kytkeä pois päältä milloin tahansa ajanlaskennan aikana toistamalla toimenpide, kunnes Pullojen jäähdytys-merkkivalo sammuu.

Puhallinjäähdytys-toiminto

1. Paina **5** Toiminto -painiketta, kunnes Puhallinjäähdytys-merkkivalo vilkkuu.
2. Vahvasta painamalla **4** OK-painiketta. Puhallinjäähdytys-i-merkkivalo näkyy. Voit kytkeä tämän toiminnon pois päältä toistamalla toimenpiteen, kunnes merkkivalo Puhallinjäähdytys sammuu.

Puhallinjäähdytys-toiminnon käyttäminen lisää energiankulutusta.

Aseta tuoreet elintarvikkeet tasaisesti ylhäältä katsoen ensimmäiseen lokeroon tai vetolaatikkoon.

24 tunnin aikana pakastettavien tuoreiden elintarvikkeiden enimmäismäärä on merkitty arvokilpeen (sijaitsee laitteen sisäpuolella).



Jos haluat pakastaa suuria elintarvikemääriä, poista kaikki vetolaatikat ja aseta tuotteet suoraan hyllyille.

Säilytä elintarvikkeita vähintään 15 mm:n etäisyydellä oveista.



HUOMIO! Jos pakastin sulaa vahingossa esimerkiksi sähkökatkon vuoksi, kun sähkövirta on ollut poikki pitempään kuin arvokilvessä (kohdassa Käyttöönottoaika) mainitun ajan, sulaneet elintarvikkeet on käytettävä nopeasti tai valmistettava ruoaksi ja sitten jäädytettävä, minkä jälkeen ne voidaan pakastaa uudelleen.

Neuvoja ja vinkkejä

- Pakastuslokero on merkitty .
- Hyvä lämpötila-asetus pakasteiden säilyttämiseen on -18 °C tai sitä alempi lämpötila. Korkeampi laitteen lämpötila-asetus voi lyhentää elintarvikkeiden säilyvyyttä.
- Pakasteita voidaan säilyttää kaikkialla pakastinlokerossa.
- Tuoreille elintarvikkeille tarkoitettu lokero on merkitty (arvokilpeen) näin .
- Puhallin on suositeltavaa kytkeä toimintaan elintarvikkeiden nopeampaa jäädytystä varten. Katso kohta "Puhallinjäädytys-toiminto". Puhallinjäädytys -toiminnon avulla voit varmistaa sisälämpötilojen yhtenäistämisen.

Vianmääritys

Käy läpi "Luettelo tarkistettavista asioista" ennen laitteen käyttöä. Jos laitteessasi on ongelmia, tarkista luku "Vianmääritys"

käyttöoppaan täydestä versiosta, joka on saatavilla osoitteessa: www.ikea.com.

Tekniset tiedot

Laitteen mukana toimitetun energialuokkamerkinnän QR-koodi sisältää linkin verkkosivustolle, jossa on EU EPREL - tietokannassa olevat laitteen suorituskykytiedot. Säilytä energialuokkamerkintää yhdessä käyttöohjeen ja kaikkien muiden tämän laitteen mukana toimitettujen asiakirjojen kanssa.

Joitakin tietoja on saatavilla myös EPREL:issä käyttämällä linkkiä <https://eprel.ec.europa.eu> sekä laitteen arvokilpeen merkittyä mallin nimeä ja tuotenumeroa.

Lisätietoa energialuokkamerkinnästä on saatavilla linkistä www.theenergylabel.eu.

Tiedoksi testauslaitoksille

Laitteen asennus- ja valmistelutoimet EcoDesign-tarkistusta varten tulee suorittaa EN 62552 mukaisesti. Noudatettavat ilmanvaihtovaatimukset, asennuspaikan mitat sekä takaosan vähimmäisetäisyydet on annettu tämän ohjekirjan luvussa Asennus. Valmistajalta on saatavilla lisätietoa sekä kuljetusohjeet.

Izstrādājuma apraksts

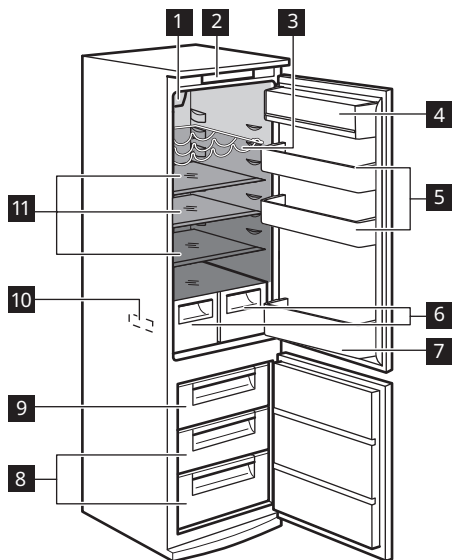

- 1 Dzesēšana ar ventilatoru ar LED lampu
- 2 Vadības panelis
- 3 Pudeļu plaukts
- 4 Nodalījums ar vāku piena produktiem
- 5 Durvju plaukti
- 6 Dārzeņu atvilktnes
- 7 Durvju plaukts ar turētāju pudelēm
- 8 Saldētavas atvilktnes

- 9 Sasaldēšanas atvilktnē
- 10 Tehnisko datu plāksnīte
- 11 Stikla plaukti

- Vismazāk atdzesētā zona
- Vidējas temperatūras zona
- Aukstākā zona

Temperatūras indikators

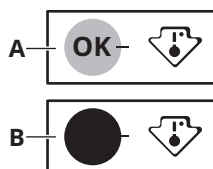

Ledusskapis ir aprīkots ar temperatūras indikatoru pareizai pārtikas glabāšanai. Ierīces sāna sienā esošais simbols norāda aukstāko zonu ledusskapī.

Ja displejā ir redzams OK (A), ievietojiet ar simbolu apzīmētajā zonā svaigu pārtiku, pretējā gadījumā (B) uzgaidiet vismaz 12 stundas un pārbaudiet, vai displejā ir redzams OK (A).

Ja displejā joprojām nav redzams OK (B), noregulējiet iestatījumu regulatoru uz aukstāku iestatījumu.

Uzstādīšana

⚠ BRĪDINĀJUMS! Skatiet sadaļas "Drošība".

⚠ BRĪDINĀJUMS! Skatiet uzstādīšanas norādījumus, lai uzstādītu savu ierīci.

⚠ BRĪDINĀJUMS! Nofiksējiet ierīci saskaņā ar uzstādīšanas norādījumos teikti, lai ierīce nebūtu nestabila.

Novietojums

Šī ierīce jāuzstāda sausā, labi vēdinātā vietā. Neuzstādiet karstuma avotu (cepeškrāsns, plīts, radiatoru, plīts virsmu) tuvumā vai tiešu saules staru ietekmē.

Ierīci paredzēts lietot telpā, kurā gaisa temperatūra ir no 10°C līdz 43°C.

- i** pareizu ierīces darbību var garantēt, izmantojot to tikai noteiktajā temperatūras diapazonā.
- i** Šaubu gadījumā par to, kur uzstādīt ierīci, lūdzu, sazinieties ar tirgotāju, klientu apkalpošanas dienestu vai tuvāko pilnvaroto servisa centru.
- i** Jābūt nodrošinātai iespējai atvienot ierīci no elektrotīkla. Tādēļ pēc ierīces uzstādīšanas jābūt iespējai piekļūt kontaktligzdai.

Pārbaudes kontrollapa



Pirms uzsākat lietot ierīci, lūdzu, izpildiet pārbaudes kontrollapā norādītās darbības. Ja atbilde ir "NĒ", tad veiciet attiecīgo darbību. Atcerieties pēc nepieciešamības pierakstīt produkta sērijas numuru un izstrādājuma numuru un pievienot savu pirkuma kvīti šai lapai.

Izstrādājuma sērijas numurs (Ser. No.):

.....

Produkta izstrādājuma numurs (Art. No.):

.....

Pirmā ieslēgšana

Iekšpusē tīrīšana

Lai neitralizētu sākotnējo izstrādājuma aromātu, pirms ierīces pirmās lietošanas reizes mazgājiet iekšpusi un iekšējos

Pirkuma datums:

.....

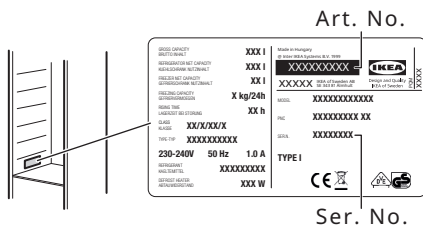

Pārbaudīt	Ja atbilde ir NĒ
Pārbaudiet, vai laikā, kad durvis ir aizvērtas, blīve pieguļ cieši visapkārt durvīm.	Skatiet montāžas norādījumus — durvju līmeņojums.
Pārbaudiet, vai, atverot un aizverot ierīces durvis, tās neatsitas pret citām detaļām/mēbelēm.	Skatiet montāžas norādījumus — durvju līmeņojums.
Uzstādiet ierīci iebūvētajā konstrukcijā.	Lai pareizi uzstādītu ierīci, ievērojiet montāžas norādījumus.
Rūpējieties, lai pēc ierīces uzstādīšanas vai durvju vēršanās virziena maiņas ierīce atrastos vertikālā pozīcijā vismaz 4 stundas, pirms pieslēdzat to elektrotīklam.	Uzgaidiet 4 stundas pirms ierīces pieslēgšanas elektrotīklam.

piederumus ar remdenu ziepjuļdeni un pēc tam rūpīgi nosusiniet tos.

⚠ UZMANĪBU! Neizmantojiet mazgāšanas līdzekļus, abrazīvos pulverus, tīrīšanas līdzekļus uz hlora vai eļļas bāzes, tā kā tie var sabojāt apdari.

⚠ UZMANĪBU! Ierīces papildpiederumus un detaļas trauku mazgājamā mašīnā mazgāt nedrīkst.

Vadības panelis

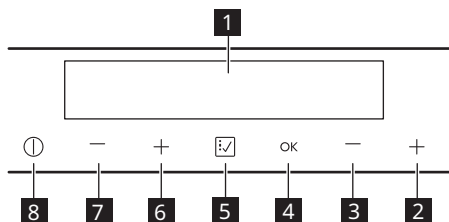

- 1** Displejs
- 2** Saldētavas temperatūras paaugstināšanas poga
- 3** Saldētavas temperatūras pazemināšanas poga
- 4** Taustiņš OK
- 5** Taustiņš Funkcija
- 6** Ledusskapja temperatūras paaugstināšanas poga
- 7** Ledusskapja temperatūras pazemināšanas poga
- 8** Poga ON/OFF

Lai mainītu pogu noklusējuma skaņas, vienlaicīgi nospiediet pogu **5** Funkcija un **7** ledusskapja temperatūras pazemināšanas pogu uz dažām sekundēm. Lai atceltu izmaiņu, atkārtojiet šo procedūru.

Temperatūras indikatori rāda iestatīto noklusējuma temperatūru.

Ieslēgšana

1. Pievienojiet elektrotīkla vada spraudni elektrotīkla kontaktligzdai.
2. Piespiediet taustiņu **8** ON/OFF, ja displejs ir izslēgts.

Izslēgšana

Nospiediet taustiņu **8** ON/OFF aptuveni 3 sekundes. Displejs izslēdzas.

Lai atslēgtu ierīci no strāvas, atvienojiet kontaktdakšu no kontaktligzdas.

Displejs



- A.** Ledusskapja nodalījuma indikators
- B.** Ledusskapja temperatūras indikators un taimera indikators
- C.** Ledusskapja Off indikators
- D.** Iepirkumi Funkciju indikators
- E.** Brīvdiena Funkciju indikators
- F.** Ātrā sasaldēšana Funkciju indikators
- G.** Saldētavas temperatūras indikators

- H. Saldētavas nodalījuma indikators
- I. Brīdinājuma indikators
- J. Bērnu drošības funkcijas indikators
- K. Pudeļu atdzesēšana Funkciju indikators

Ledusskapja nodalījuma ieslēgšana un izslēgšana

Lai ieslēgtu ledusskapja nodalījumu, nospiediet vienu no ledusskapja temperatūras taustiņiem.

Lai izslēgtu tikai ledusskapja nodalījumu, atstājot saldētavu ieslēgtu.

1. Atkārtoti pieskarieties pogai **5** Funkcija, līdz sāk mirgot saldētavas nodalījuma indikators.

Mirgo ledusskapja indikators Off un ledusskapja nodalījuma indikators. Ledusskapja temperatūras indikators attēlo domuzīmes.

2. Lai apstiprinātu, nospiediet taustiņu **4** OK.

Parādās ledusskapja indikators Off un ledusskapja nodalījums izslēdzas.

Temperatūras regulēšana

Iestatiet temperatūru, nospiežot temperatūras regulatorus **+** **-**. Temperatūras indikatori parāda iestatīto temperatūru.

Ieteiktā iestatījuma temperatūra ir:

- ledusskapī +4 °C;
- saldētavā -18 °C.

Iestatītā temperatūra tiks sasniegta 24 stundu laikā. Strāvas padeves pārtraukuma gadījumā iestatītā temperatūra tiek saglabāta.

Iepirkumi Funkcija

1. Piespiediet pogu **5** Funkcija, līdz mirgo indikators Iepirkumi.
2. Piespiediet taustiņu **4** OK, lai apstiprinātu izvēli.

- L. Dzesēšana ar ventilatoru Funkciju indikators

Tiek parādīts indikators Iepirkumi. Automātiski ieslēdzas ventilators visu funkcijas darbības laiku. Šī funkcija automātiski izslēdzas pēc aptuveni 6 stundām. Varat izslēgt šo funkciju, atkārtojot procedūru, līdz indikators Iepirkumi izslēdzas, vai nospiežot **6**, **7** temperatūras pogas un iestatot citu ledusskapja temperatūru.

Brīvdiena Funkcija

1. Piespiediet pogu **5** Funkcija, līdz mirgo indikators Brīvdiena.

Ledusskapja temperatūras indikators rāda iestatīto temperatūru.

2. Piespiediet taustiņu **4** OK, lai apstiprinātu izvēli.

Tiek parādīts indikators Brīvdiena. Šī funkcija izslēdzas, iestatot citu ledusskapja temperatūru.

Ātrā sasaldēšana Funkcija



Lai sasaldētu svaigus produktus, aktivizējiet sasaldēšanas funkciju Ātrā sasaldēšana vismaz 24 stundas pirms produktu ievietošanas saldētavā.

1. Piespiediet pogu **5** Funkcija, līdz mirgo indikators Ātrā sasaldēšana.

2. Piespiediet taustiņu **4** OK, lai apstiprinātu izvēli.

Tiek parādīts indikators Ātrā sasaldēšana. Funkcija Ātrā sasaldēšana automātiski izslēdzas pēc 52 stundām. Varat arī izslēgt šo funkciju, atkārtojot procedūru, līdz indikators Ātrā sasaldēšana izslēdzas, vai nospiežot **2**, **3** temperatūras pogas un iestatot citu saldētavas temperatūru.

Bērnu drošības funkcija Funkcija

1. Piespiediet pogu  Funkcija, līdz mirgo indikators Bērnu drošības funkcija.
2. Piespiediet taustiņu  OK, lai apstiprinātu izvēli.



Tiek parādīts indikators Bērnu drošības funkcija.

Lai deaktivizētu funkciju Bērnu drošības funkcija, atkārtojiet šo procedūru, līdz izdzies indikators Bērnu drošības funkcija.

Pudeļu atdzesēšana Funkcija

1. Piespiediet pogu  Funkcija, līdz mirgo indikators Pudeļu atdzesēšana.

Taimeris pāris sekundes rāda iestatīto laiku (30 minūtes).



2. Nospiediet temperatūras taustiņus  , lai mainītu iestatīto taimera vērtību diapazonā no 1 līdz 90 minūtēm.
3. Piespiediet taustiņu  OK, lai apstiprinātu izvēli.

Tiek parādīts indikators Pudeļu atdzesēšana. Taimeris sāk mirgot (min).

Laika atskaites beigās mirgo indikators "0 min" un atskan skaņas signāls. Tad izņemiet produktus, kas ievietoti ierīcē atdzišanai, un nospiediet taustiņu  OK, lai izslēgtu skaņu un funkciju.

Lai deaktivizētu šo funkciju jebkurā laika atskaites laikā, atkārtojiet šīs darbības, līdz nodzies indikators Pudeļu atdzesēšana.

Dzesēšana ar ventilatoru Funkcija

1. Piespiediet pogu  Funkcija, līdz mirgo indikators Dzesēšana ar ventilatoru.
2. Piespiediet taustiņu  OK, lai apstiprinātu izvēli.

Tiek parādīts indikators Dzesēšana ar ventilatoru.

Lai izslēgtu funkciju, atkārtojiet soļus, līdz pazūd indikators Dzesēšana ar ventilatoru.

Funkcijas Dzesēšana ar ventilatoru aktivizēšana palielina enerģijas patēriņu.

Saldētas pārtikas saldēšana un uzglabāšana

Pirmo reizi ieslēdzot ierīci vai arī pēc ilgstošas neizmantošanas, pirms ievietojat nodalījumā produktus, ļaujiet ierīcei darboties vismaz 3 stundas, kad funkcija Ātrā sasaldēšana ir ieslēgta.

Lai sasaldētu svaigus produktus, aktivizējiet sasaldēšanas funkciju Ātrā sasaldēšana vismaz 24 stundas pirms sasaldēšanai paredzēto produktu ievietošanas saldētavā.

Glabājiet svaigu pārtiku vienmērīgi izkārtotā veidā pirmajā nodalījumā vai atvilktnē no augšas.

Maksimālais pārtikas daudzums, ko var sasaldēt 24 stundu laikā nepievienojot citu svaigu pārtiku, ir norādīts tehnisko datu plāksnītē (informatīva zīme, kura atrodas ierīces iekšpusē).

Ja nepieciešams uzglabāt lielu pārtikas daudzumu, izņemiet no ierīces visas



atvilktnes un novietojiet pārtiku uz plauktiem.

Neuzglabājiet pārtiku vismaz 15 mm attālumā no ierīces durvīm.



UZMANĪBU! Nejaušas atkausēšanas gadījumā, piemēram, elektroenerģijas piegādes pārtraukuma dēļ, ja elektrības piegādes pārtraukuma laiks ir ilgāks par datu plāksnītē norādīto vērtību „Elektroenerģijas padeves atjaunošanas laiks”, atkausētie produkti ir nekavējoties jāizmanto vai jāpagatavo un pēc tam jāatdzesē un atkārtoti jāsasaldē.

Padomi un ieteikumi

- Saldētavas nodalījums ir marķēts ar apzīmējumu .
- Labs temperatūras iestatījums, kas nodrošina saldētu pārtikas produktu glabāšanu temperatūrā, kas ir vienāda vai zemāka par $-18\text{ }^{\circ}\text{C}$.
Augstāks temperatūras iestatījums ierīcē var saīsināt produktu derīguma termiņu.
- Saldētus pārtikas produktus var glabāt visā saldētavas nodalījumā.
- Svaigās pārtikas glabāšanas nodalījums ir atzīmēts (tehnisko datu plāksnītē) ar .
- Lai paātrinātu pārtikas produktu atdzesēšanu, iesakām ieslēgt ventilatoru. Skatiet sadaļu "Funkcija Dzesēšana ar ventilatoru". Dzesēšana ar ventilatoru aktivizēšana nodrošina labāku iekšējās temperatūras viendabīgumu.

Traucējummeklēšana

Noteikti pārbaudiet "Pārbaudes sarakstu" pirms ierīces lietošanas. Ja jums rodas problēma ar jūsu ierīci, skatiet informāciju

"Traucējummeklēšana" Lietotāja instrukcijas pilnajā versijā, kas pieejama: www.ikea.com.

Tehniskie dati

QR kods uz ierīces komplektācijā iekļautā energomarķējuma sniedz tīmekļa saiti uz informāciju par ES EPREL datu bāzē iekļauto ierīces ekspluatācijas parametru informāciju. Glabājiet energoefektivitātes marķējumu kopā ar lietotāja rokasgrāmatu un visiem pārējiem ierīces komplektācijā iekļautajiem dokumentiem.

Šī informācija ir atrodama arī EPREL, atverot saiti <https://eprel.ec.europa.eu> un ievadot

ierīces tehnisko datu plāksnītē norādīto modeļa nosaukumu un produkta numuru.

Lai saņemtu detalizētu informāciju par energomarķējumu, atveriet saiti www.theenergylabel.eu.

Informācija pārbaudes iestādēm

Ierīces uzstādīšana un sagatavošana jebkurai EcoDesign pārbaudei jābūt atbilstoši EN 62552. Ventilācijas prasībām, padziļinājumu izmēriem un minimālajam aizmugurējam attālumam jābūt tādām, kā norādīts šīs Lietotāja rokasgrāmatas Uzstādīšana. nodaļā. Lūdzu, sazinieties ar ražotāju papildu jautājumu gadījumā, tostarp par ielādes shēmām.

Gaminio aprašymas

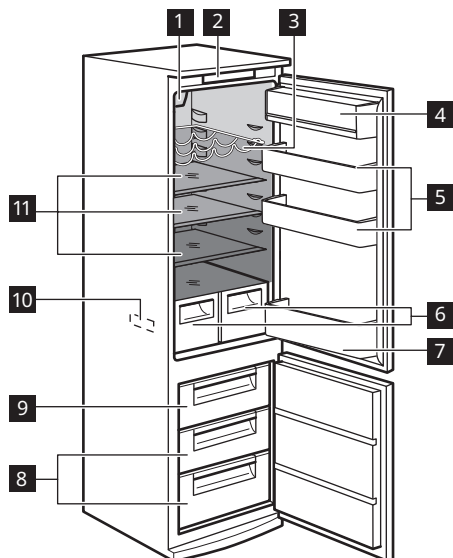

- 1 Ventilatorius su šviesdiodine lempute
- 2 Valdymo skydelis
- 3 Butelių lentyna
- 4 Pieno produktų skyrius su dangčiu
- 5 Durelių lentynos
- 6 Daržovių stalčiai
- 7 Butelių lentyna su laikikliu
- 8 Šaldiklio stalčiai
- 9 Šaldymo stalčius
- 10 Verčių lentelė
- 11 Stiklinės lentynos

- 9 Šaldymo stalčius
- 10 Verčių lentelė
- 11 Stiklinės lentynos

- Šilčiausia sritis
- Tarpinės temperatūros sritis
- Šalčiausia sritis

Temperatūros indikatorius

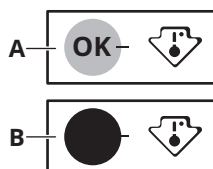

Šaldytuve įrengtas temperatūros indikatorius, kuris padeda tinkamai laikyti maisto produktus. Prietaiso šoninėje sienelėje esantis simbolis nurodo šalčiausią vietą šaldytuve.

Jeigu ekrane matysite OK (A), sudėkite šviežius maisto produktus į simbolio nurodytą sritį, o jeigu ne (B), palaukite bent 12 valandų ir patikrinkite, ar ekrane parodytas OK (A).

Jeigu ekrane vis dar nerodomas OK (B), pasirinkite žemesnę temperatūrą.

Įrengimas

- ⚠ **ISPĖJIMAS!** Žr. skyrių „Sauga“.
- ⚠ **ISPĖJIMAS!** Norėdami įdiegti savo prietaisą, skaitykite diegimo instrukcijos dokumentą.

- ⚠ **ISPĖJIMAS!** Pritvirtinkite prietaisą pagal įrengimo instrukcijos dokumentą, kad išvengtumėte prietaiso nestabilumo pavojaus.

Vieta

Prietaisą įrenkite sausoje ir gerai vėdinamoje vietoje. Įrenkite prietaisą toliau nuo šilumos šaltinių (orkaičių, krosnelių, radiatorių, viryklių ar kaitlenčių) ir tiesioginių saulės spindulių.

Šis prietaisas skirtas naudoti nuo 10°C iki 43°C temperatūros aplinkoje.

i Tinkamas prietaiso veikimas užtikrinamas tik tuo atveju, jei neviršijamos nurodytos temperatūros ribos.

i Kilus abejonėms dėl prietaiso montavimo vietos, kreipkitės į prekybininką, klientų aptarnavimo centrą arba artimiausią techninės priežiūros centrą.

i Prietaisą pastatykite taip, kad jį būtų galima atjungti nuo elektros tinklo. Pastačius prietaisą jo kištukas turi būti lengvai pasiekiamas.

Patikrinimų sąrašas



Prieš naudodamiesi prietaisu atlikite visus sąraše nurodytus patikrinimus. Jei į bent vieną punktą atsakysite NE, atlikite atitinkamą veiksmą. Nepamirškite šiame puslapyje užsirašyti gaminio ir jo serijos numerių bei prisegti pirkimo kvito.

Gaminio serijos numeris (Ser. No.):

.....

Gaminio užsakymo numeris (Art. No.):

.....

Naudojant pirmą kartą

Vidaus valymas

Prieš naudodami prietaisą pirmą kartą, drungnu vandeniu ir nedideliu kiekiu

Įsigijimo data:

.....

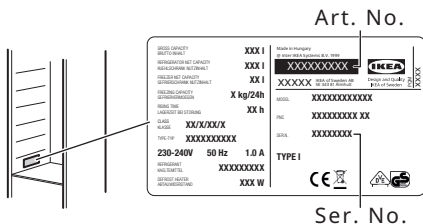

Tikrinti	Jei atsakymas NE
Patikrinkite, ar durelės užsidaro sandariai ir ar tarpinės tolygiai prisispaudžia visu durelių perimetru.	Žr. montavimo instrukciją dėl durelių padėties reguliavimo.
Patikrinkite, ar durelės uždaryti ir atidaryti netrukdo kokios nors dalys ar baldai.	Žr. montavimo instrukciją dėl durelių padėties reguliavimo.
Sumontuokite prietaisą jam numatytoje konstrukcijoje.	Vadovaukitės montavimo instrukcijoje pateiktais nurodymais.
Pirmą kartą sumontavę dureles arba pakeitę jų atidarymo kryptį, prietaisui stovint vertikaloje padėtyje prieš jungdami jį į maitinimo tinklą palaukite bent 4 valandas.	Prieš jungdami prietaisą į elektros maitinimo tinklą, palaukite 4 valandas.

neutralaus muilo nuplaukite prietaiso vidų ir visas vidines dalis – taip pašalinsite naujam

prietaisui būdingą kvapą; paskui gerai nusausinkite.

- ⚠ DĖMESIO** Nenaudokite ploviklių, šveičiamųjų miltelių, chloro ar naftos pagrindo valiklių, nes jie sugadins apdailą.

⚠ DĖMESIO Prietaiso priedų ir dalių negalima plauti indaplovėje.

Valdymo skydelis

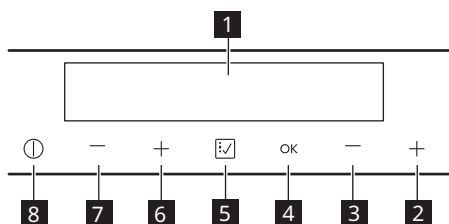

- 1** Ekranas
- 2** Šaldiklio temperatūros didinimo mygtukas
- 3** Šaldiklio temperatūros mažinimo mygtukas
- 4** OK mygtukas
- 5** Funkcija mygtukas
- 6** Šaldytuvo temperatūros didinimo mygtukas
- 7** Šaldytuvo temperatūros mažinimo mygtukas
- 8** ON/OFF mygtukas

Jei norite pakeisti numatytąjį mygtukų garsą, vienu metu kelias sekundes spauskite mygtuką **5** Funkcija ir **7** šaldytuvo mažesnės temperatūros mygtuką. Jei pakeitimą norite atšaukti, procedūrą pakartokite.

Išjungimas

1. Įkiškite maitinimo laido kištuką į tinklo lizdą.
2. Jeigu ekranas neįjungtas, paspauskite mygtuką **8** ON/OFF.

Temperatūros indikatoriai rodo pasirinktą numatytąją temperatūrą.

Išjungimas

3 sekundes palaikykite nuspaudę mygtuką **8** ON/OFF.

Ekranas išsijungia.

Norėdami atjungti prietaiso maitinimą, ištraukite maitinimo laido kištuką iš elektros lizdo.

Ekranas

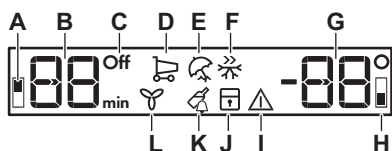

- A. Šaldytuvo skyriaus indikatorius
- B. Šaldytuvo temperatūros indikatorius ir laikmačio indikatorius
- C. Šaldytuvo Off indikatorius
- D. Pirkiniai Funkcijos indikatorius
- E. Atostogos Funkcijos indikatorius
- F. Spartusis užšaldymas Funkcijos indikatorius
- G. Šaldiklio temperatūros indikatorius
- H. Šaldiklio skyriaus indikatorius
- I. Klaidos indikatorius
- J. Užrakto nuo vaikų funkcijos indikatorius
- K. Butelių vėsinimas Funkcijos indikatorius
- L. Ventiliatorius Funkcijos indikatorius

Šaldytuvo skyriaus įjungimas ir išjungimas

Norėdami įjungti šaldytuvo skyrių, paspauskite vieną iš šaldytuvo temperatūros mygtukų.

Norėdami išjungti tik šaldytuvo skyrių, o šaldiklį palikti įjungtą:

1. Kelis kartus bakstelėkite mygtuką **5** Funkcija, kol sumirksės šaldytuvo skyriaus indikatorius.

Sumirksės šaldytuvo indikatorius Off ir šaldytuvo skyriaus indikatorius. Šaldytuvo temperatūros indikatorius rodys brūkšnelius.

2. Paspauskite mygtuką **4** OK, kad patvirtintumėte.

Įsijungs šaldytuvo indikatorius Off, o šaldytuvo skyriaus indikatorius išsijungs.

Temperatūros reguliavimas

Nustatykite temperatūrą paspausdami temperatūros reguliatorius \pm .

Temperatūros indikatoriai rodo nustatytą temperatūrą.

Rekomenduojama nustatyta temperatūra:

- +4 °C šaldytuve;

- -18 °C šaldiklyje.

Nustatytą temperatūrą prietaisas pasieks 24 valandų laikotarpyje. Nutrūkus elektros maitinimui temperatūros nustatymas išlieka.

Pirkiniai Funkcija

1. Mygtuką **5** Funkcija paspauskite tiek kartų, kad sumirksėtų indikatorius Pirkiniai.

2. Paspauskite mygtuką **4** OK, kad patvirtintumėte.

Rodomas indikatorius Pirkiniai. Šios funkcijos naudojimo metu ventiliatorius įsijungia automatiškai.

Ši funkcija automatiškai nustoja veikti maždaug po 6 valandų. Taip pat funkciją galite išjungti kartodami šią procedūrą, kol išsijungs indikatorius Pirkiniai, arba paspausdami temperatūros mygtukus **6**, **7** bei nustatydami kitokią šaldytuvo temperatūrą.

Atostogos Funkcija

1. Mygtuką **5** Funkcija paspauskite tiek kartų, kad sumirksėtų indikatorius Atostogos.

Temperatūros indikatorius rodys pasirinktą temperatūrą.

2. Paspauskite mygtuką **4** OK, kad patvirtintumėte.

Įsijungs Atostogos indikatorius.

Ši funkcija išsijungia pasirinkus kitą temperatūrą.

Spartusis užšaldymas Funkcija

Jeigu norite užšaldyti šviežią maistą, įjunkite funkciją Spartusis užšaldymas bent prieš 24 val.

1. Mygtuką **5** Funkcija paspauskite tiek kartų, kad sumirksėtų indikatorius Spartusis užšaldymas.
2. Paspauskite mygtuką **4** OK, kad patvirtintumėte.

Įsijungs Spartusis užšaldymas indikatorius. Funkcija Spartusis užšaldymas automatiškai išsijungs po 52 valandų. Taip pat funkciją galite išjungti kartodami šią procedūrą, kol išsijungs indikatorius Spartusis užšaldymas, arba paspausdami temperatūros mygtukus **2**, **3** bei nustatydami kitokią šaldiklio temperatūrą.

Apsaugos nuo vaikų užraktas Funkcija

1. Mygtuką **5** Funkcija paspauskite tiek kartų, kad sumirksėtų indikatorius Apsaugos nuo vaikų užraktas.
2. Paspauskite mygtuką **4** OK, kad patvirtintumėte.

Įsijungs Apsaugos nuo vaikų užraktas indikatorius.

Norėdami išjungti funkciją Apsaugos nuo vaikų užraktas, kartokite procesą, kol išsijungs indikatorius Apsaugos nuo vaikų užraktas.

Butelių vėsinimas Funkcija

1. Mygtuką **5** Funkcija paspauskite tiek kartų, kad sumirksėtų indikatorius Butelių vėsinimas.

Laikmatis kelias sekundes rodys pasirinktą laiką (pvz., 30 min).

2. Norėdami nustatyti laiką nuo 1 iki 90 minučių, naudokite temperatūros reguliavimo mygtukus **2**, **3**.
3. Paspauskite mygtuką **4** OK, kad patvirtintumėte.

Įsijungs Butelių vėsinimas indikatorius. Pradėjęs laiko atskaita ir pradės mirksėti (min).

Pasibaigus laikui sumirksės užrašas „0 min“ ir suveiks garsinis signalas. Išimkite objektus iš prietaiso, kad atvėstų, ir paspauskite mygtuką **4** OK, kad išjungtumėte garsą ir funkciją.

Jeigu veikiant laikmačiui norėtumėte šią funkciją išjungti, kartokite, kol išsijungs indikatorius Butelių vėsinimas.

Ventiliatorius Funkcija

1. Mygtuką **5** Funkcija paspauskite tiek kartų, kad sumirksėtų indikatorius Ventiliatorius.
2. Paspauskite mygtuką **4** OK, kad patvirtintumėte.

Įsijungs Ventiliatorius indikatorius. Norėdami išjungti funkciją, kartokite procesą, kol išsijungs indikatorius Ventiliatorius.

Įjungus funkciją Ventiliatorius, padidėja energijos sąnaudos.

Užšaldymas ir užšaldytų maisto produktų saugojimas

Pirmą kartą arba po ilgos pertraukos įjungę prietaisą, iš pradžių įjunkite Spartusis užšaldymas funkciją, tada palaukite

mažiausiai 3 valandas ir tik po to į vidų sudėkite maisto produktus.

Jei norite užšaldyti šviežią maistą, įjunkite Spartusis užšaldymas funkciją bent prieš 24 valandas.

Šviežią maistą laikykite vienodai paskirstytą pirmame (aukščiausiame) stalčiuje.

Didžiausias maisto kiekis, kurį galima užšaldyti nekeičiant produktų kiekio per 24 val., nurodytas techninių duomenų plokštelėje (prietaiso viduje esančioje etiketėje).

Jeigu ketinate laikyti didelį kiekį maisto, išimkite visus stalčius ir dėkite produktus ant lentynų.

Maistą laikykite nuo durelių atitrauktą bent 15 mm.



DĖMESIO Atsitiktinio atitirpimo atveju, pavyzdžiui, pradingus elektros maitinimui, atitirpusius produktus reikia nedelsiant vartoti arba išvirti / iškepti, o tada atvėsinti ir užšaldyti pakartotinai, ypač, jei skyrius atitirpęs buvo ilgiau, nei nurodyta vardinės lentelės eilutėje „Kilimo laikas“.

Gudrybės ir patarimai

- Šaldiklio skyrius pažymėtas .
- Šaldytus maisto produktus išsaugosite, jeigu juos laikysite -18 °C arba žemesnėje temperatūroje. Jei pasirinksite aukštesnę temperatūrą, laikomi šaldyti maisto produktai gali greičiau sugesti.
- Užšaldytus maisto produktus galima laikyti visame šaldiklio skyriuje.

- Šviežiems maisto produktams skirtas skyrelis pažymėtas (vardinėje lentelėje) .
- Jei norite paspartinti produktų vėsinimą, rekomenduojama įjungti ventiliatorių. Žr. „Funkcija Ventiliatorius“. Ventiliatorius funkcija stabilizuoja temperatūrą prietaiso viduje.

Trikčių diagnostika

Prieš naudodamiesi prietaisu būtinai patikrinkite pagal sąrašą. Kilus nesklandumams perskaitykite naudojimo

instrukcijos skyrių „Trikčių šalinimas“; instrukciją rasite: www.ikea.com.

Techniniai duomenys

Kartu su prietaisu pateiktas energijos duomenų lipdukas su QR kodu, kuris yra nuoroda į ES EPREL duomenų bazėje saugomą informaciją apie prietaiso eksploatacines charakteristikas. Išsaugokite ateičiai šį lipduką kartu, naudotojo vadovą ir visus kitus su šiuo prietaisu tiekiamus dokumentus.

Techninius duomenis, nurodę prietaiso modelio pavadinimą ir gaminio numerį, taip pat rasite EPREL puslapyje, adresu <https://eprel.ec.europa.eu>.

Išsamesnės informacijos apie energijos etiketę rasite adresu www.theenergylabel.eu.

Informacija bandymų laboratorijoms

Prietaiso montavimas ir paruošimas bet kokiems „EcoDesign“ patikrinimams privalo atitikti EN 62552 reikalavimus. Reikalavimai ventilacijai, išėmos matmenys ir minimalūs atstumai iki nugarėlės nurodyti šio naudotojo vadovo skyriuje Įrengimas. Dėl kitos papildomos informacijos, įskaitant maisto produktų išdėliojimo schemų, kreipkitės į gamintoją.

Produktbeskrivelse

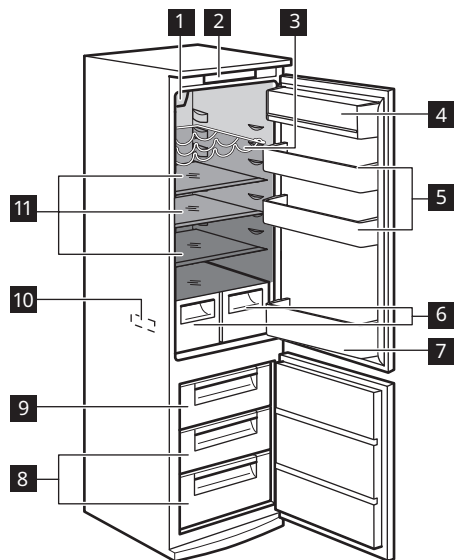

- 1 Viftekjøling med LED-lampe
- 2 Betjeningspanel
- 3 Flaskehylle
- 4 Meieridel med lokk
- 5 Dørhyller
- 6 Grønnsaksskuffer
- 7 Flaskehylle med holder

- 8 Fryserkuffer
- 9 Fryseskuff
- 10 Typeskilt
- 11 Glasshyller

- Varmeste sone
- Mellomtemperatur-sone
- Kaldeste sone

Indikator for temperatur

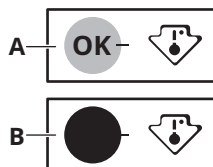

For riktig oppbevaring av mat er kjøleskapet utstyrt med temperaturindikator. Symbolet på sideveggen av produktet viser det kaldeste området i kjøleskapet.

Hvis OK vises (A), legg fersk inn mat i området indikert med symbol, hvis ikke (B), vent i minst 12 timer og sjekk om det er OK (A).

Hvis det fremdeles ikke er OK (B), justerer du innstillingskontrollen til en kaldere innstilling.

Montering

- ⚠ **ADVARSEL!** Se kapitlene som omhandler sikkerhet.
- ⚠ **ADVARSEL!** Se dokumentet med installasjonsinstrukser for informasjon om hvordan du installerer produktet.

- ⚠ **ADVARSEL!** Reparer produktet i henhold til dokumentet med installasjonsinstrukser for å unngå risiko for ustabilitet av produktet.

Plassering

Produktet skal monteres i en tørr, godt ventilert innendørs plassering. Ikke installer produktet i nærheten av varmekilden (ovn, komfyr, radiatorer, komfyrer eller koketopper) eller på et sted med direkte sollys.

Dette produktet er beregnet til bruk ved omgivelsestemperatur fra 10°C til 43°C.

- i** Korrekt bruk av produktet kan bare garanteres innenfor det angitte temperaturområdet.
- i** Hvis du er i tvil om hvor du skal montere produktet, må du kontakte leverandøren, kundeservicen vår eller nærmeste servicesenter.
- i** Det må være mulig å kople produktet fra strømforsyningen. Støpslet skal derfor alltid være lett tilgjengelig etter montering.

Sjekkliste for inspeksjon



Følg kontrollisten før du bruker produktet. Hvis noen av svarene er «NEI», følg gjeldende fremgangsmåte. Husk å skrive ned produktserienummeret og artikkelnummeret som nødvendig og fest kvitteringen til denne siden.

Produktserienummer (Ser. No.):

.....

Produktartikkelnummer (Art. No.):

Kjøpsdato:

.....

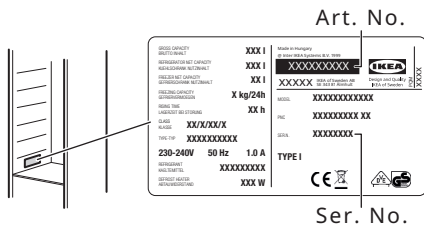

Til inspeksjon	Hvis svaret er NEI
Sørg for at pakningen er tett rundt hele døren når den er lukket.	Slå opp monteringsanvisninger – dørtilpassing.
Kontroller at deler/møbler ikke kolliderer med hverandre når du åpner og lukker døren.	Slå opp monteringsanvisninger – dørtilpassing.
Monter produktet i nisjen.	Følg monteringsanvisningen for korrekt installasjon.
Ved første montering, eller etter omhengsling av døren, påse at produktet står oppreist i minst fire timer før det kobles til strømforsyningen.	Vent fire timer før du kobler produktet til strømforsyningen.

Første gangs bruk

Innvendig rengjøring

Før du tar produktet i bruk, må du vaske innsiden samt alt utstyr i lunkent vann tilsatt et nøytralt rengjøringsmiddel, for å fjerne den typiske lukten som sitter i flunkende nye produkter. Husk å tørke nøye.

⚠ **FORSIKTIG!** Ikke bruk kraftige vaskemidler eller skurepulver, klor eller oljebasert vaskemiddel, da dette vil skade finishen.

⚠ **FORSIKTIG!** Tilbehøret og delene til produktet er ikke egnet for vask i oppvaskmaskin.

Betjeningspanel

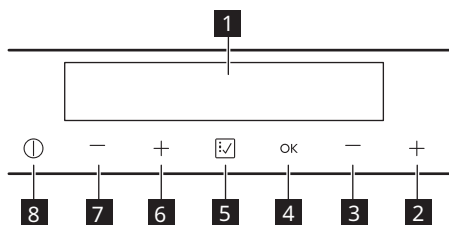

- 1 Display
- 2 Knapp for økning av temperaturen i fryser
- 3 Knapp for senkning av temperaturen i fryser
- 4 OK-knapp
- 5 Funksjon-knapp
- 6 Knapp for øking av kjøleskapstemperaturen
- 7 Knapp for senking av kjøleskapstemperaturen
- 8 ON/OFF-knapp

For å endre standardlyden på knappene, trykk samtidig på **5** Funksjon-knappen og knappen **7** for senking av kjøleskapstemperatur i noen sekunder. Gjenta prosedyren for å tilbakestille endringen.

Slik slår du på produktet

1. Sett støpselet inn i stikkontakten.
2. Trykk på **8** ON/OFF-knappen hvis displayet er av.

Temperaturindikatorene viser den innstilte standardtemperaturen.

Slå av

Trykk på **8** ON/OFF-knappen i 3 sekunder. Da slukkes displayet. Trekk støpselet ut av stikkontakten for å koble produktet fra strømmen.

Display



- A. Indikator for kjølerom
- B. Temperaturindikator for kjøleskap og timerindikator
- C. Kjøleskaps Off-indikator
- D. Shopping-funksjonsindikator
- E. Ferie-funksjonsindikator
- F. Hurtigfrys-funksjonsindikator
- G. Temperaturindikator for fryser
- H. Indikator for fryserom
- I. Alarmindikator
- J. Indikator for barnesikringsfunksjon
- K. Flaskekjøling-funksjonsindikator
- L. Viftekjøling-funksjonsindikator

Slå kjøleskapsseksjonen av og på

Trykk på en av temperaturknappene for å slå på kjøleskapsseksjonen.

For å slå av bare kjøleskapsseksjonen og beholde fryseren på.

1. Trykk på **5** Funksjon-knappen gjentatte ganger til indikatoren for kjøleseksjonen blinker.

Kjøleskapets Off-indikator og indikatoren for kjøleskapsseksjonen blinker.

Kjøleskapets temperaturindikator viser streker.

2. Trykk på **4** OK-knappen for å bekrefte. Off-indikatoren for kjøleskapet og kjøleskapsseksjonen slår seg av.

Temperaturregulering

Angi temperaturen ved å trykke på temperaturregulererne \pm .

Temperaturindikatorene viser den angitte temperaturen.

Anbefalt innstilt temperatur er:

- 4 °C for kjøleskapet
- -18 °C for fryseren

Den innstilte temperaturen nås innen 24 timer. Den innstilte temperaturen forblir lagret ved eventuelle strømbrudd.

Shopping-Funksjon

1. Trykk på **5** Funksjon-knappen til Shopping-indikatoren blinker.
2. Trykk på **4** OK-knappen for å bekrefte. Shopping Indikatoren vises. Viften aktiveres automatisk i løpet av funksjonens varighet. Denne funksjonen stopper automatisk etter omtrent 6 timer. Du kan deaktivere funksjonen før den deaktiveres automatisk ved å gjenta prosedyren til Shopping-indikatoren slås av eller ved å trykke på **6**, **7**-temperaturknappene og angi en annen kjøleskapstemperatur.

Ferie-Funksjon

1. Trykk på **5** Funksjon-knappen til Ferie-indikatoren blinker.

Kjøleskapets temperaturindikator viser den innstilte temperaturen.

2. Trykk på **4** OK-knappen for å bekrefte. Ferie Indikatoren vises. Funksjonen slås av etter å ha valgt en annen temperatur i kjøleskapet.

Hurtigfrys-Funksjon

Når du vil fryse ferske matvarer, må Hurtigfrys-funksjonen aktiveres minst 24 timer før maten legges i produktet.

1. Trykk på **5** Funksjon-knappen til Hurtigfrys-indikatoren blinker.
2. Trykk på **4** OK-knappen for å bekrefte. Hurtigfrys Indikatoren vises. Denne Hurtigfrys-funksjonen stopper automatisk etter 52 timer. Du kan deaktivere funksjonen før den deaktiveres automatisk ved å gjenta prosedyren til Hurtigfrys-indikatoren slås av eller ved å trykke på **2**, **3**-temperaturknappene og angi en annen frysertemperatur.

Barnelås-Funksjon

1. Trykk på **5** Funksjon-knappen til Barnelås-indikatoren blinker.
2. Trykk på **4** OK-knappen for å bekrefte. Barnelås Indikatoren vises. For å deaktivere Barnelås-funksjonen, gjenta prosedyren til Barnelås-indikatoren forsvinner.

Flaskekjøling-Funksjon

1. Trykk på **5** Funksjon-knappen til Flaskekjøling-indikatoren blinker. Tidsuret viser den innstilte verdien (30 minutter) i noen sekunder.
2. Trykk på **2**, **3**-temperaturknappene for å endre innstilt verdi på Tidsuret fra 1 til 90 minutter.

3. Trykk på **4** OK-knappen for å bekrefte. Flaskekjøling Indikatoren vises. Timeren begynner å blinke (min). Når nedtellingen er ferdig, blinker «0 min»-indikatoren og det høres en alarm. Når dette skjer, må du fjerne produktene som ble satt til avkjøling i produktet og trykke **4** OK-knappen for å slå av lyden og avslutte funksjonen.

Det er mulig å deaktivere funksjonen når som helst under nedtellingen, gjenta prosedyren til Flaskekjøling-indikatoren forsvinner.

Viftekjøling-Funksjon

1. Trykk på **5** Funksjon-knappen til Viftekjøling-indikatoren blinker.
2. Trykk på **4** OK-knappen for å bekrefte. Viftekjøling Indikatoren vises. For å slå av denne funksjonen gjenta prosedyren til Viftekjøling-indikatoren forsvinner.

Aktivering av Viftekjøling-funksjonen øker energiforbruket.

Frysing og oppbevaring av frossen mat

Når du slår på apparatet for første gang eller etter en periode der den ikke har stått på, må du la den stå på i minst 3 timer med Hurtigfrys-funksjonen slått på.

Når du vil fryse fersk mat, må Hurtigfrys-funksjonen aktiveres minst 24 timer før maten som skal fryses legges i fryserseksjonen.

Oppbevar den ferske maten jevnt fordelt i det første rommet eller skuffen fra toppen.



Maksimal mengde mat som kan fryses uten å legge til annen fersk mat i løpet av 24 timer, er spesifisert på typeskiltet (en etikett som sitter inne i produktet).

Fjern alle skuffene hvis du skal oppbevare større mengder matvarer, og plasser maten på hyllene.

Oppbevar maten minst 15 mm fra døren.

⚠ FORSIKTIG! Dersom det oppstår utilsiktet tining, f.eks. på grunn av strømbrudd, og hvis strømmen er borte lenger enn den verdien som er oppført på typeskiltet under «stigetid», må den tinte maten spises så raskt som mulig eller tilberedes øyeblikkelig og så fryses på nytt.

Hjelp og tips

- Fryserseksjonen er den som er merket med .
- En god temperaturinnstilling som sikrer konservering av frosne matvarer er en temperatur under eller lik -18 °C. Høyere temperaturinnstilling inne i produktet kan føre til kortere holdbarhet.
- Hele fryserseksjonen er egnet for lagring av frosne matvarer.
- Fersk mat delen er den som er merket med (på typeplaten) med .
- For å akselerere nedkjøling av varene, anbefales det å slå på viften. Se "Viftekjøling-funksjonen". Aktivering av Viftekjøling muliggjør større homogenisering av innvendig temperaturer.

Feilsøking

Sørg for å sjekke "Sjekkliste for inspeksjon" før du bruker produktet. Hvis du støter på et problem med produktet, sjekk kapittelet "Feilsøking" i den fullstendige versjonen av

bruksanvisningen som er tilgjengelig på: www.ikea.com.

Tekniske data

QR-koden på energietiketten som fulgte med produktet gir en nettkobling til informasjonen som er relatert til ytelsen av dette apparatet i EU EPREL-databasen. Oppbevar energietiketten kun for henvisning med denne brukerhåndboken samt alle andre dokumenter som fulgte med apparatet.

Det er også mulig å finne den samme informasjonen i EPREL med koblings-

<https://eprel.ec.europa.eu> og modellnavn, samt produktnummeret som du finner på produktets typeskilt.

Se koblingen www.theenergylabel.eu for detaljert informasjon om energietiketten.

Informasjon for testinstitutter

Montering og forberedelse av produkt for enhver EcoDesign-kontroll skal være i samsvar med EN 62552. Ventilasjonskrav, luftspalter og minste avstand bak skal være som angitt i denne brukerhåndboken i kapittel Montering. Kontakt produsenten for ytterligere informasjon, inkludert lasteplaner.

Popis výrobku

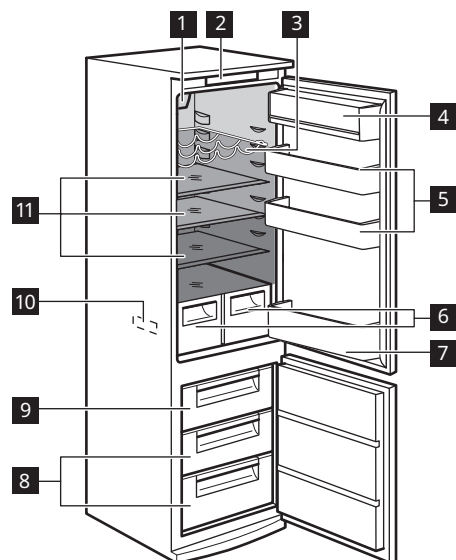

- 1 Chladienie ventilátorom s LED osvetlením
- 2 Ovládací panel
- 3 Polica na fľaše
- 4 Oddelenie na mliečne výrobky s pokrievkou
- 5 Úložné priestory vo dverách
- 6 Zásuvky na zeleninu
- 7 Úložný priestor vo dverách s držiakom

- 8 Zásuvky mrazničky
 - 9 Zmrazovacia zásuvka
 - 10 Typový štítok
 - 11 Sklenené police
- Najmenej chladná zóna
 Stredná teplotná zóna
 Najchladnejšia zóna

Indikátor teploty

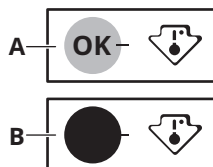

Správne uskladnenie potravín v chladničke umožňuje indikátor teploty. Symboly na bočnej stene spotrebiča ukazujú najchladnejšiu oblasť v chladničke.

Ak sa zobrazí OK (A), vložte čerstvé potraviny do oblasti označenej symbolom, ak sa nezobrazí (B), počkajte minimálne 12 hodín a skontrolujte či sa zobrazí OK (A).

Ak sa ešte stále nezobrazí OK (B), upravte nastavenie teploty na chladnejšie.

Montáž

- ⚠ VAROVANIE!** Pozrite si kapitoly ohľadne bezpečnosti.
- ⚠ VAROVANIE!** Pri inštalácii si pozrite dokument s pokynmi na inštaláciu.

- ⚠ VAROVANIE!** Spotrebič opravte v súlade s dokumentom s pokynmi na inštaláciu, aby ste predišli nebezpečenstvu nestability spotrebiča.

Umiestnenie

Spotrebič treba inštalovať do suchej, dobre vetranej miestnosti. Spotrebič neinštalujte v blízkosti zdroja tepla (rúry, sporákov, radiátorov, varičov ani varných panelov) ani na mieste s priamym slnečným svetlom.

Tento spotrebič je určený na použitie pri okolitej teplote od 10°C do 43°C.

i Správnu prevádzku spotrebiča možno zaručiť len v rámci uvedeného teplotného rozsahu.

i Ak máte akékoľvek pochybnosti o tom, kde inštalovať spotrebič, obráťte sa na predajcu alebo na zákaznícke služby alebo na najbližšie autorizované servisné stredisko.

i Spotrebič sa musí dať bez problémov odpojiť od napájania. Zástrčka preto bude musieť byť po inštalácii ľahko prístupná.

Kontrolný zoznam revízií



Pred použitím spotrebiča postupujte podľa kontrolného zoznamu revízie. Ak je ktorákolvek z odpovedí „NIE“, postupujte podľa príslušnej akcie. Nezabudnite si zapísať sériové a výrobné číslo produktu podľa požiadaviek a na rovnakú stranu pripojte svoj doklad o kúpe.

Sériové číslo produktu (Ser. No.):

.....

Výrobné číslo produktu (Art. No.):

.....

Prvé použitie

Čistenie vnútrajška

Pred prvým použitím spotrebiča treba jeho vnútro a všetky jeho diely umyť vlažnou vodou s prídavkom neutrálneho umývacieho

Dátum nákupu:

.....

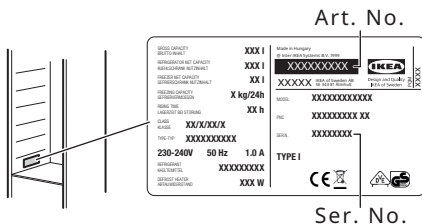

Na kontrolu	Ak je odpoveď NIE
Uistite sa, že tesnenie utesňuje celé okolie dverí po ich zatvorení.	Pozrite montážne pokyny – pozícia dverí.
Skontrolujte, či pri otváraní a zatváraní dverí dvere nenarážajú do dielov/nábytku.	Pozrite montážne pokyny – pozícia dverí.
Nainštalujte spotrebič do nábytku určeného na zabudovanie.	Ak chcete spotrebič správne umiestniť, riadte sa montážnymi pokynmi.
Pri prvej inštalácii alebo po zmene smeru otvárania dverí sa uistite, že spotrebič stojí vo vertikálnej polohe minimálne 4 hodiny pred pripojením spotrebiča do napájania.	Pred pripojením spotrebiča k napájaniu počkajte minimálne 4 hodiny.

⚠ UPOZORNENIE! Nepoužívajte saponáty, abrazívne prášky ani čistiace prostriedky na báze chlóru alebo oleja, pretože poškodia povrchovú vrstvu.

⚠ UPOZORNENIE! Príslušenstvo a časti spotrebiča sa nesmú umývať v umývačke riadu.

Ovládací panel

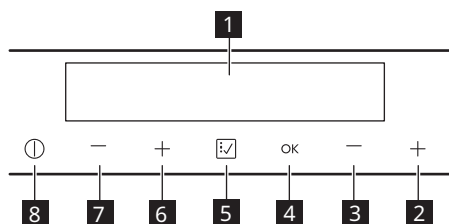

- 1** Displej
- 2** Tlačidlo zvýšenia teploty v mrazničke
- 3** Tlačidlo zníženia teploty v mrazničke
- 4** Tlačidlo OK
- 5** Tlačidlo Funkcia
- 6** Tlačidlo zvýšenia teploty v chladničke
- 7** Tlačidlo zníženia teploty v chladničke
- 8** Tlačidlo ON/OFF

Ak chcete zmeniť predvolený zvuk tlačidiel, stlačte súčasne tlačidlo **5** Funkcia a tlačidlo zníženia teploty chladničky **7** na niekoľko sekúnd. Ak chcete zmenu vrátiť späť, zopakujte postup.

Ukazovatele teploty zobrazujú predvolenú teplotu.

Vypnutie

Stlačte tlačidlo **8** ON/OFF na 3 sekundy. Displej sa vypne.

Ak chcete spotrebič odpojiť od elektrickej siete, odpojte zástrčku spotrebiča zo sieťovej zásuvky.

Zapnutie

1. Pripojte sieťovú zástrčku do sieťovej zásuvky.
2. Ak je displej vypnutý, stlačte tlačidlo **8** ON/OFF.

Displej

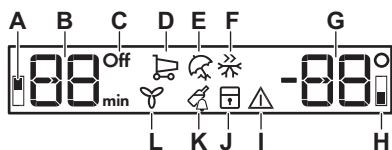

- A.** Indikátor chladiaceho priestoru
- B.** Ukazovateľ teploty v chladničke a ukazovateľ časovača
- C.** Ukazovateľ Off chladničky
- D.** Ukazovateľ funkcie Nakupovanie
- E.** Ukazovateľ funkcie Dovolenka
- F.** Ukazovateľ funkcie Rýchle mrazenie
- G.** Ukazovateľ teploty v mrazničke
- H.** Indikátor mraziaceho priestoru
- I.** Indikátor zvukového signálu
- J.** Ukazovateľ funkcie Detská poistka
- K.** Ukazovateľ funkcie Chladenie fliaš

L. Ukazovateľ funkcie Chladenie ventilátorom

Zapnutie a vypnutie chladiaceho priestoru

Ak chcete zapnúť chladiaci priestor, stlačte jedno z tlačidiel teploty chladničky.

Vypnúť iba chladiaci priestor a ponechať zapnutú mrazničku:

1. Opakovane ťuknite na tlačidlo **5** Funkcia, kým nezačne blikat' ukazovateľ chladiaceho priestoru.

Ukazovateľ chladničky Off a ukazovateľ chladiaceho priestoru blikajú. Na displeji chladničky sa zobrazia pomlčky.

2. Potvrďte stlačením tlačidla **4** OK. Zobrazí sa ukazovateľ Off chladničky a vypne sa chladiaci priestor.

Regulácia teploty

Teplotu nastavte stláčaním regulátorov teploty \pm . Ukazovatele teploty zobrazujú nastavenú teplotu.

Odporúčaná nastavená teplota je:

- +4 °C v chladničke
- -18 °C v mrazničke

Nastavená teplota bude dosiahnutá do 24 hodín. Po zlyhaní napájania ostane nastavená teplota uchovaná.

Nakupovanie Funkcia

1. Stláčajte tlačidlo **5** Funkcia, kým nezačne blikat' ukazovateľ Nakupovanie.
2. Stlačte tlačidlo **4** OK na potvrdenie. Zobrazí sa ukazovateľ Nakupovanie. Ventilátor sa automaticky aktivuje po dobu trvania funkcie. Táto funkcia sa automaticky vypne približne po 6 hodinách. Funkciu môžete vypnúť aj zopakovaním postupu, kým sa ukazovateľ Nakupovanie nevypne, alebo stlačením tlačidiel teploty **6**, **7** a nastavením inej teploty v chladničke.

Dovolenka Funkcia

1. Stláčajte tlačidlo **5** Funkcia, kým nezačne blikat' ukazovateľ Dovolenka. Indikátor teploty v chladničke zobrazí nastavenú teplotu.
2. Stlačte tlačidlo **4** OK na potvrdenie. Zobrazí sa ukazovateľ Dovolenka. Funkcia sa vypne zvolením inej teploty v chladničke.

Rýchle mrazenie Funkcia

Pri zmrazovaní čerstvých potravín zapnite funkciu Rýchle mrazenie najmenej 24 hodín pred vložením potravín do spotrebiča.

1. Stláčajte tlačidlo **5** Funkcia, kým nezačne blikat' ukazovateľ Rýchle mrazenie.
2. Stlačte tlačidlo **4** OK na potvrdenie. Zobrazí sa ukazovateľ Rýchle mrazenie. Funkcia Rýchle mrazenie sa vypne automaticky po 52 hodinách. Funkciu môžete vypnúť aj zopakovaním postupu, kým nezhasne ukazovateľ Rýchle mrazenie alebo stlačením tlačidiel teploty **2**, **3** a nastavením inej teploty v mrazničke.

Detská poistka Funkcia

1. Stláčajte tlačidlo **5** Funkcia, kým nezačne blikat' ukazovateľ Detská poistka.
2. Stlačte tlačidlo **4** OK na potvrdenie. Zobrazí sa ukazovateľ Detská poistka. Funkciu Detská poistka vypnete zopakovaním postupu, kým nezhasne ukazovateľ Detská poistka.

Chladenie fliaš Funkcia

1. Stláčajte tlačidlo **5** Funkcia, kým nezačne blikat' ukazovateľ Chladenie fliaš.

Časovač zobrazí nastavenú hodnotu (30 minút) niekoľko sekúnd.

2. Stláčaním tlačidiel teploty **2**, **3** zmeníte nastavenú hodnotu časovača v škále od 1 do 90 minút.

3. Stlačte tlačidlo **4** OK na potvrdenie. Zobrazí sa ukazovateľ Chladenie fliaš.

Na časovači začne blikať (min).

Na konci odpočítavania bliká indikátor „0 min.“ a spustí sa zvukový alarm. Po spustení alarmu vyberte produkty, ktoré ste vložili do spotrebiča na vychladenie, a stlačením tlačidla **4** OK vypnete zvukový signál a ukončíte funkciu.

Ak chcete funkciu kedykoľvek počas odpočítavania vypnúť, zopakujte postup, kým nezhasne ukazovateľ Chladenie fliaš.

Chladenie ventilátorom Funkcia

1. Stláčajte tlačidlo **5** Funkcia, kým nezačne blikať ukazovateľ Chladenie ventilátorom.

2. Stlačte tlačidlo **4** OK na potvrdenie. Zobrazí sa ukazovateľ Chladenie ventilátorom.

Túto funkciu vypnete zopakovaním postupu, kým nezhasne ukazovateľ funkcie Chladenie ventilátorom.

Zapnutie funkcie Chladenie ventilátorom zvýši spotrebu energie.

Zmrazovanie a skladovanie mrazených potravín

Pri prvom uvedení spotrebiča do prevádzky alebo po jeho dlhodobom odstavení nechajte spotrebič pred vložením potravín spustený najmenej 3 hodiny so zapnutou funkciou Rýchle mrazenie.

Pri zmrazovaní čerstvých potravín zapnite funkciu Rýchle mrazenie najmenej 24 hodín pred vložením potravín určených na zmrazenie do mraziaceho priestoru.

Čerstvé potraviny uskladnite rovnomerne rozložené v prvej priehradke alebo zásuvke zhora.

Maximálne množstvo potravín, ktoré môžete zmraziť bez prídania iných čerstvých potravín počas 24 hodín, sa uvádza na typovom štítku (ktorý sa nachádza v spotrebiči).

Ak chcete uskladniť veľké množstvo potravín, vyberte všetky zásuvky a potraviny položte na police.

Potraviny umiestnite minimálne 15 mm od dvierok.



UPOZORNENIE! V prípade neúmyselného rozmrazenia, napríklad v dôsledku výpadku napájania, za predpokladu, že doba výpadku prekročila údaj uvedený na typovom štítku pod položkou „akumulačná doba“, je nutné rozmrazené potraviny čo najskôr spotrebovať alebo uvariť, ochladiť a následne znova zmraziť.

Rady a tipy

- Mraziaca priehradka je priestor označený  ********.
- Dobré nastavenie teploty, ktoré zaisťuje zachovanie mrazených potravín, je teplota menšia alebo rovná -18 °C.

- Vyššie nastavenie teploty v spotrebiči môže viesť ku skráteniu životnosti potravín.
- Celá mraznička je vhodná na uskladnenie mrazených potravín.
- Skladovací priestor na čerstvé potraviny (na typovom štítku) je označený .

- Aby potraviny rýchlejšie vychladli, odporúča sa zapnúť ventilátor. Pozrite si časť „Funkcia Chladenie ventilátorom“. Aktivovanie Chladenie ventilátorom umožňuje lepšiu rovnomernosť vnútorných teplôt.

Riešenie problémov

Pred použitím spotrebiča skontrolujte „Kontrolný zoznam“. Ak sa vyskytne problém so spotrebičom, pozrite si kapitolu „Riešenie problémov“ v plnej verzii návodu na

používanie, ktorý je k dispozícii na: www.ikea.com.

Technické údaje

Čiarový kód na štítku energetických údajov dodanom so spotrebičom poskytuje webový odkaz na informácie o výkone spotrebiča v databáze EU EPREL. Energetický štítok, návod na používanie a ďalšie dokumenty si odložte, aby ste ich mali v prípade potreby neskôr k dispozícii.

Tie isté informácie sú dostupné aj v databáze EPREL na webovej

stránke <https://eprel.ec.europa.eu>, kde treba zadať model a číslo výrobku, ktoré nájdete na typovom štítku spotrebiča.

Podrobnejšie informácie o energetickom štítku nájdete na www.theenergylabel.eu.

Informácie pre skúšobné ústavy

Inštalácia a príprava spotrebiča na akékoľvek overenie EcoDesign musí byť v súlade s EN 62552. Požiadavky na vetranie, rozmery otvoru a minimálne voľné zadné vzdialenosti sú uvedené v tejto používateľskej príručke v kapitole Montáž. Kontaktujte výrobcu ohľadom akýchkoľvek ďalších informácií, vrátane plánov naplnenia.

Produktbeskrivning

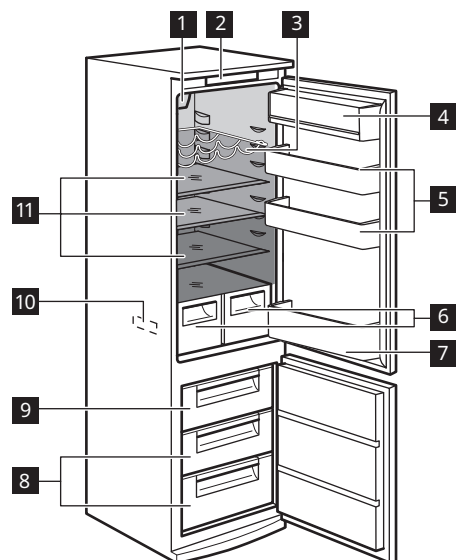

- 1 Fläktkylning med LED-lampa
- 2 Kontrollpanel
- 3 Flaskhylla
- 4 Mejeriefack med lock
- 5 Dörrbalkonger
- 6 Grönsaksåldor
- 7 Flaskbalkong med hållare

- 8 Fryslådor
- 9 Fryslåda
- 10 Produktdekal
- 11 Glashyllor

- minst kalla zon
- mellanliggande temperaturzon
- kallaste zon

Temperaturindikator

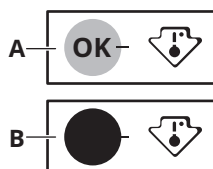

Kylskåpet är försett med temperaturindikator så att du förvarar matvarorna rätt. Symbolen på sidoväggen indikerar kylskåpets kallaste område.

Om OK visas (A), lägg in färsk mat på den plats som indikeras av en symbol, om inte (B), vänta i minst 12 timmar och se om den är OK (A).

Om den fortfarande inte är OK (B) justerar du inställningsratten till en kallare inställning.

Installation

- ⚠ VARNING!** Se avsnitten om säkerhet.
- ⚠ VARNING!** Se installationsinstruktions dokumentet för att installera din apparat.

- ⚠ VARNING!** Fixera apparaten i enlighet med installationsinstruktion dokumentet för att undvika risk för instabilitet hos apparaten.

⚠ FÖRSIKTIGHET! Tillbehören och andra delar av produkten är inte lämpliga för rengöring i diskmaskin.

Kontrollpanel

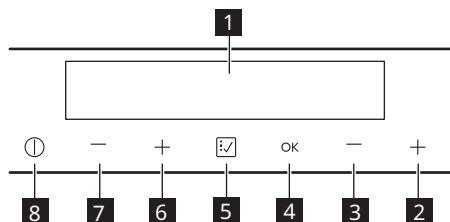

- 1** Display
- 2** Frysens knapp för varmare temperatur
- 3** Frysens knapp för kallare temperatur
- 4** OK-knapp
- 5** Funktion-knapp
- 6** Kylens knapp för varmare temperatur
- 7** Kylens knapp för kallare temperatur
- 8** ON/OFF-knapp

Ändra knapparnas standardljud genom att trycka samtidigt på **5** Funktion-knappen och knappen **7** för kallare kyltemperatur i några sekunder. Ta bort ändringen genom att upprepa proceduren.

Sätta på

1. Anslut stickkontakten i eluttaget.
2. Tryck på **8** ON/OFF-knappen om displayen är avstängd.

Temperaturindikatorerna visar den inställda standardtemperaturen.

Stänga av

Tryck på **8** ON/OFF-knappen i 3 sekunder. Displayen stängs av. Koppla loss produkten från strömkällan genom att dra ut stickkontakten ur eluttaget.

Display

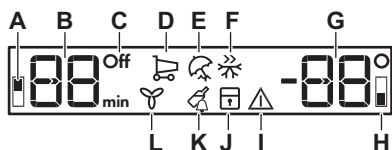

- A.** Indikator för kylskåpsfack
- B.** Kylens temperaturindikator och timerindikator
- C.** KylskåpsOffindikator
- D.** Handla Funktionsindikator
- E.** Semester Funktionsindikator
- F.** Snabbfrysning Funktionsindikator
- G.** Temperaturindikator för frys
- H.** Indikator för frysack
- I.** Larmindikator
- J.** Indikator för Barnlås
- K.** Flaskkylare Funktionsindikator
- L.** Fläktkylning Funktionsindikator

Slå på och stänga av kylfacket

Tryck på en av kylens temperaturknappar för att slå på kylan.

Så här gör du för att stänga av enbart kylfacket och fortsätta ha frysen på:

1. Tryck på **5** Funktion-knappen upprepade gånger tills indikatorn för kylutrymmet blinkar.
Indikatorn för Off och kylskåpsindikatorn blinkar.
Indikatorn för kylskåpets temperatur visar streck.
2. Tryck på **4** OK-knappen för att bekräfta.
Indikatorn för Off visas och kylan stängs av.

Temperaturinställning

Ställ in temperaturen genom att trycka på temperaturreglagen \uparrow \downarrow .
Temperaturindikatorerna visar den inställda temperaturen.

Rekommenderad inställd temperatur är:

- +4 °C för kylan
- -18 °C för frysen

Den inställda temperaturen uppnås inom 24 timmar. Den inställda temperaturen förblir sparad efter ett strömavbrott.

Handla-funktionen

1. Tryck på **5** Funktion-knappen tills dess att Handla-indikatorn blinkar.
2. Tryck på **4** OK-knappen för att bekräfta.
Indikatorn Handla visas. Fläkten aktiveras automatiskt under funktionstiden.
Den här funktionen stängs av automatiskt efter cirka 6 timmar. Du kan också stänga av funktionen genom att upprepa proceduren tills dess att Handla-indikatorn släcks eller genom att trycka på **6**, **7** temperaturknappar och ställa in en annan kyltemperatur.

Semester-funktionen

1. Tryck på **5** Funktion-knappen tills dess att Semester-indikatorn blinkar.

Kylskåpets temperaturindikator visar den inställda temperaturen.

2. Tryck på **4** OK-knappen för att bekräfta.
Indikatorn Semester visas.
Funktionen stängs av när en annan temperatur valts i kylskåpet.

Snabbfrysning-funktionen

För att frysa in färska matvaror, aktivera Snabbfrysning-funktionen minst 24 timmar innan du lägger in matvarorna i produkten.

1. Tryck på **5** Funktion-knappen tills dess att Snabbfrysning-indikatorn blinkar.
2. Tryck på **4** OK-knappen för att bekräfta.
Indikatorn Snabbfrysning visas.
Denna Snabbfrysning-funktion stängs av automatiskt efter 52 timmar. Du kan också stänga av funktionen genom att upprepa proceduren tills dess att Snabbfrysning-indikatorn släcks eller genom att trycka på **2**, **3** temperaturknappar och ställa in en annan frystemperatur.

Barnlås-funktionen

1. Tryck på **5** Funktion-knappen tills dess att Barnlås-indikatorn blinkar.
2. Tryck på **4** OK-knappen för att bekräfta.
Indikatorn Barnlås visas.
Inaktivera Barnlås-funktionen, upprepa proceduren tills dess att Barnlås indikatorn släcks.

Flaskkylare-funktionen

1. Tryck på **5** Funktion-knappen tills dess att Flaskkylare-indikatorn blinkar.
Timern visar det inställda värdet (30 minuter) i några sekunder.
2. Tryck på **2**, **3** temperaturknapparna för att ändra timerinställningsvärdet från 1 till 90 minuter.
3. Tryck på **4** OK-knappen för att bekräfta.
Indikatorn Flaskkylare visas.
Timern börjar blinka (min).

När nedräkningen är över blinkar indikatorn "0 min" och ett ljudlarm hörs. Ta då bort de produkter som satts in i produkten för att svalna och tryck på **4** OK-knappen för att stänga av ljudet och avsluta funktionen.

För att stänga av funktionen under nedräkningen upprepar du proceduren tills Flaskkylare-indikatorn försvinner.

Fläktkylning-funktionen

1. Tryck på **5** Funktion-knappen tills dess att Fläktkylning-indikatorn blinkar.

Infrysning av färska matvaror och förvaring av frysta matvaror

Vid första uppstart eller efter ett uppehåll i avstängt läge: låt apparaten vara påslagen i minst tre timmar med funktionen Snabbfrysning aktiverad innan du lägger in produkter i facket.

För att frysa in färska matvaror, aktivera Snabbfrysning-funktionen minst 24 timmar innan livsmedlet som ska frysas placeras i frysfacket.

Förvara den färska maten jämnt fördelad i första facket eller lådan uppifrån.

Den största mängd mat som kan frysas in utan att lägga till mer mat inom 24 timmar anges på typskylten (en etikett som finns på insidan av frysen).

2. Tryck på **4** OK-knappen för att bekräfta. Indikatorn Fläktkylning visas. Stäng av funktionen genom att upprepa proceduren tills Fläktkylning-indikatorn släcks.

Aktiveringen av Fläktkylning-funktionen ökar energiförbrukningen.



Om stora mängder mat ska frysas kan alla lådor tas bort och matvarorna placeras på hyllorna.

Maten ska placeras minst 15 mm från dörren.



FÖRSIKTIGHET! I händelse av oavsiktlig avfrostning, t.ex. strömavbrott, och avbrottet varar längre än den tid som anges på typskylten under "Temperaturökningstid", måste upptinade matvaror användas eller tillagas omedelbart och sedan svalna och frysas in på nytt.

Råd och tips

- Frysfacket är det som är markerat med .
- Bra temperaturinställning som garanterar konservering av fryst mat är en temperatur som är mindre än eller lika med -18 °C. Högre temperaturinställning kan leda till kortare hållbarhet.
- Hela frysfacket är lämpligt för förvaring av frysta livsmedelsprodukter.
- Färskvarufacket är markerat med  på produktdekalen.
- För att påskynda nedkylningen av varorna rekommenderar vi att fläkten slås på. Se "Funktionen Fläktkylning". Aktiveringen av Fläktkylning tillåter större homogenisering av innetemperaturer.

Felsökning

Se till att kontrollera "Checklista för besiktning" innan du använder produkten. Om du stöter på ett problem med din produkt, se kapitlet "Felsökning" i den

fullständiga versionen av användarhandboken som finns på: www.ikea.com.

Tekniska data

QR-koden på energimärkningsetiketten som medföljer produkten innehåller en webblänk till information gällande maskinens prestanda i EU EPREL-databasen. Förvara energimärkningsetiketten som referens tillsammans med användarhandboken och alla andra dokument som medföljer denna produkt.

Det går också att hitta samma information i EPREL med länken <https://eprel.ec.europa.eu>

och modellnamnet och produktnumret som du hittar på produktens typskylt.

Se länken www.theenergylabel.eu för mer detaljerad information om energimärkningsetiketten.

Information för testinstitut

Installation och iordningställande av produkten skall för bekräftad ekodesign överensstämma med EN 62552.

Ventilationskrav, nischmått och minsta avstånd bakom apparaten ska överensstämma med anvisningar i avsnitt Installation i denna bruksanvisning.

Kontakta tillverkaren för ytterligare information, inklusive hur man fyller på.



222380456-A-402022

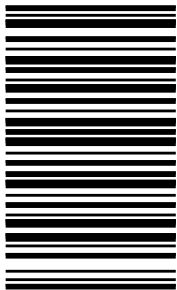

© Inter IKEA Systems B.V. 2022

21552

AA-2342617-1